

tandem

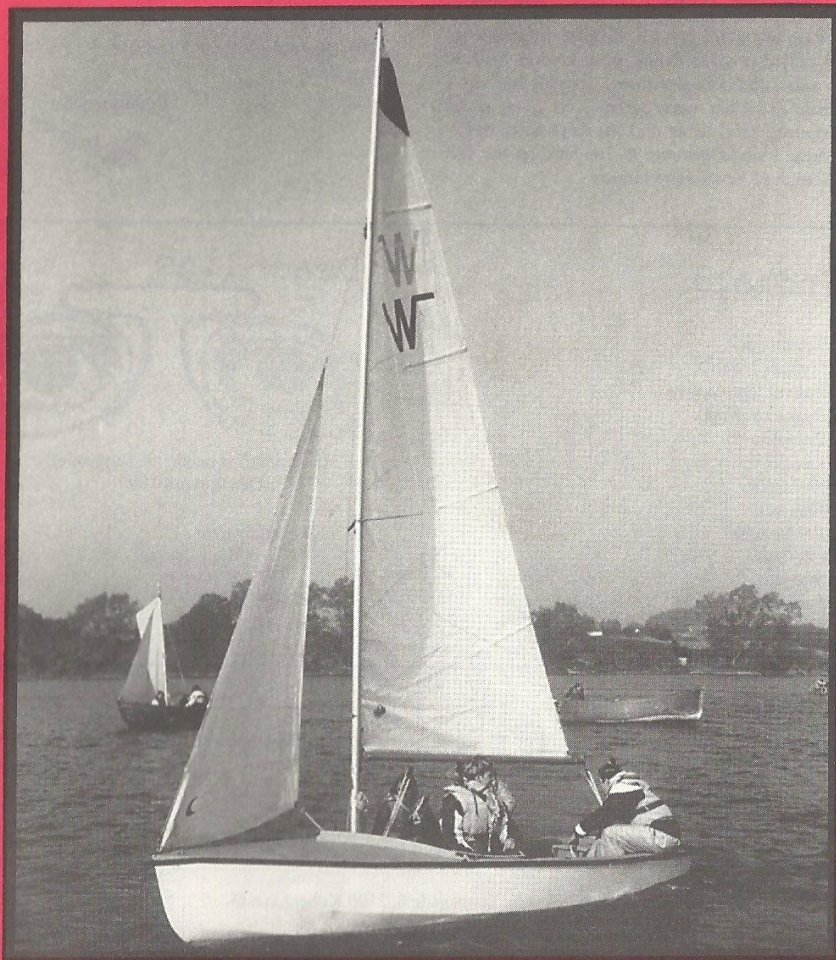

PATRULJELEDERBLAD FOR
DET DANSKE SPEJDERKORPS



nr. 1 - 1997

Redaktionelt

Så er endnu et år gået, og vi er, når du modtager dette blad, godt i gang med 1997.

I skrivende stund har det gennem længere tid været et rigtig pænt vinter- og frostvejr, hvorfor vi som udgangspunkt var mest motiveret for at lave en række forslag til indendørs-aktiviteter.

Men spejderliv er som bekendt friluftsliv, så Tandem er også denne gang krydret med en række udendørs-aktiviteter, specielt har det i hele december være perfekt vejr til at se på stjerner, så vi håber du/I har fulgt vores opfordring i sidste nummer af Tandem, og har fået set lidt på vinter-natte-himlen.

Om ikke andet er vi flere i redaktionen, som har haft megen glæde af dette, hvorfor vi hermed gentager "succesen". Vi har derfor lavet en lille elementær guide for, hvad du/I kan se i april-maj måned, så kom bare op af lænestolen og væk fra fjernsyn og computer, der er helafstens-film på det store lærred med de rigtige stjerner.

Husk stjerner skal ses i naturen - og film i biografen.

God fornøjelse

Redaktionen

Indhold

Redaktionelt	2
Flytbart "udbo"	3
Pose til liggeunderlag	4
Rygsækovertræk	5
Primiovn	6
Kimslege	7
Påskesjov	8-9
Bare bar	10-11
Barskere bar	12
Pilefløjte	13
Stjerner	14-15
Fang nødden	16
Knobet	16

Dead-line

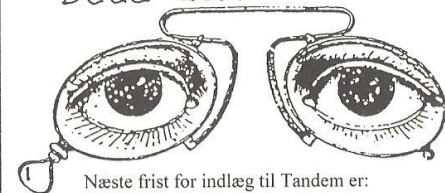

Næste frist for indlæg til Tandem er:
Den 7. April 1997

Indlæg sendes til:
Jes Munk Jensen
Vester Allé 46
Laurbjerg
8870 Langå

Ide, tekst og tegninger:

Jes Munk Jensen (ansv.), Bitten Pave Andersen, Marianne Lang Mignon, Julie Binau, Marie Petersen, Annette Bøge Henriksen og Henrik Willadsen.

TRYK: Specialtrykkeriet A/S, Viborg

ISSN: 0108-7975

© Det Danske Spejderkorps, Lundsgade 6, 2100 København Ø.
Eftertryk kun tilladt med kildeangivelse.

Flytbart "udbo"

Lejrarbejder kan blive skadet af vind og vejr. Derfor et par idéer til lejrarbejder, der kan flyttes ind under et halvtag eller bruges i spejderlokalet.

Materialer:

Granrafter og "skaller".

Værktøj:

Borsving, bor, sav, økse, kniv.

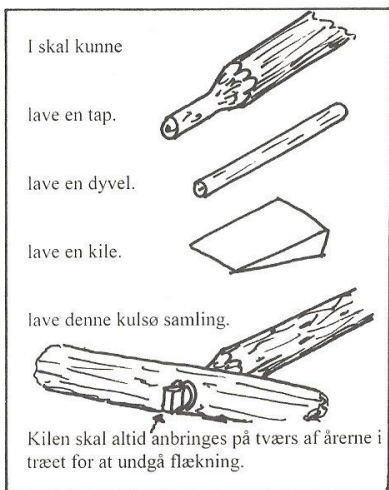

Det flytbare ildsted

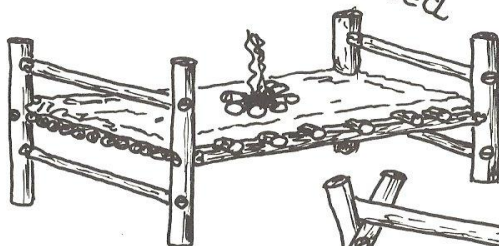

Det flytbare

bord

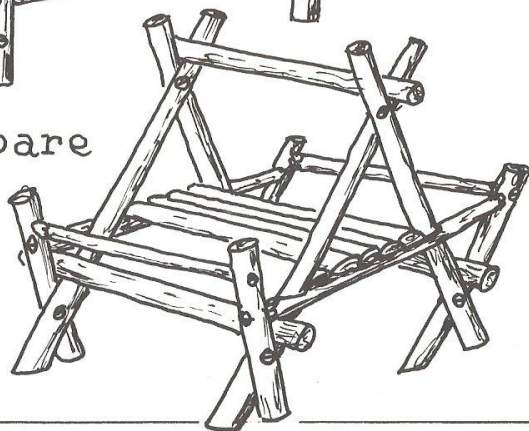

3

Pose til liggeunderlag

Materialer:

- 1 stk. nylon/dunlærred (ca. 60x50 cm.)
- 1 stk. bund af nylon/dunlærred (diameter 15 cm.)
- 1 stk. fix-lock
- 2 stk. elastikker til underlaget (ca. 40 cm. hver)
- Symaskine
- Saks
- Tråd
- Sikkerhedsnål

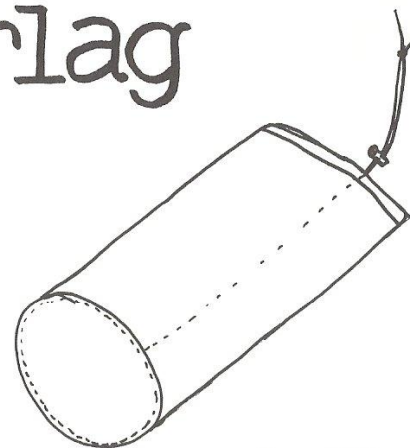

Fremgangsmåde:

1. Stoffet klippes
2. Stoffet zig-zages hele vejen rundt
3. Der syes løbegang i posen
 4. Posen syes sammen. (ret mod ret)
5. Bunde syes på. (ret mod ret)
6. Snoren sættes i vha. en sikkerhedsnål
7. Fix-lock monteres på snoren, der bindes
8. Posen er klar til brug

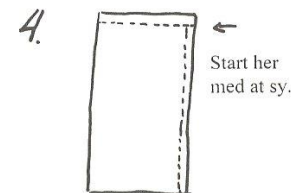
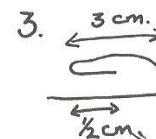

I tilfælde af regn eller vand er det godt med et liggeunderlags-overtræk

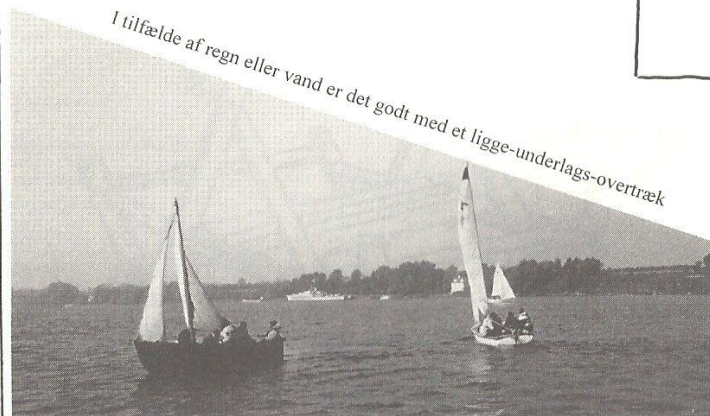

4

Pose til ligge- underlag

Materialer:

- 1 stk. nylon/dunlærred (ca. 60x50 cm.)
- 1 stk. bund af nylon/dunlærred (diameter 15 cm.)
- 1 stk. fix-lock
- 2 stk. elastikker til underlaget (ca. 40 cm. hver)
- Symaskine
- Saks
- Tråd
- Sikkerhedsnål

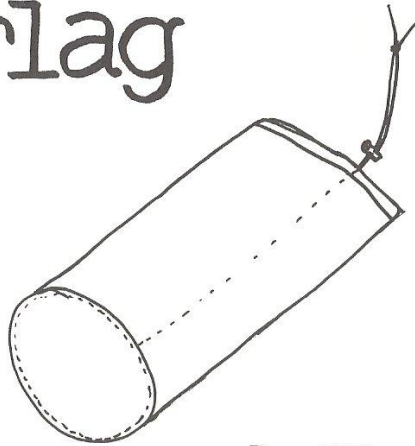

Fremgangsmåde:

1. Stoffet klippes
2. Stoffet zig-zages hele vejen rundt
3. Der syes løbegang i posen
4. Posen syes sammen. (ret mod ret)
5. Bunde syes på. (ret mod ret)
6. Snoren sættes i vha. en sikkerhedsnål
7. Fix-lock monteres på snoren, der bindes
8. Posen er klar til brug

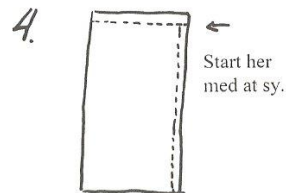
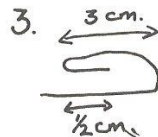

I tilfælde af regn eller vand er det godt med et ligge-underlags-overtræk

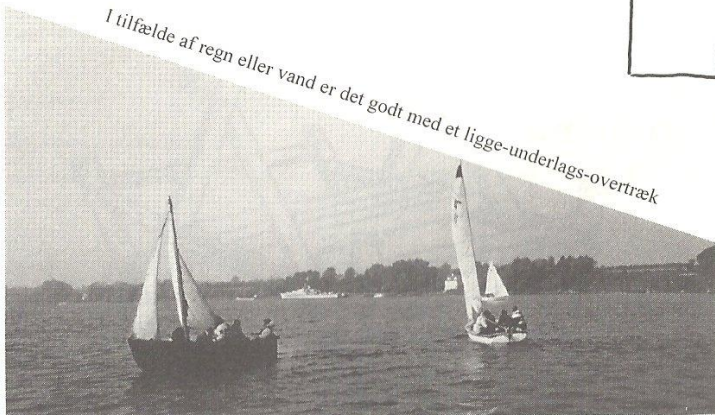

Primiovn

Ovnen består af 2 jernkasser med ovnrum øverst og fyrrum nederst. Der er fælles aftageligt låg i front og hver kasse er lukket med egen bund.

Materialer:

Tynd jernplade (0,5 mm), 2 skruer.

Værktøj:

Pladesaks, mukkert, lægte eller bordkant

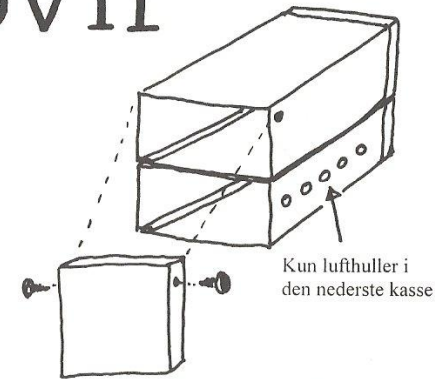

Kun lufthuller i den nederste kasse

I FYRRUMMET ANBRINGES EN FOLIEBAKKE MED SALT. SALTET VÆDES GODT MED SPRIT OG ANTÆNDES.

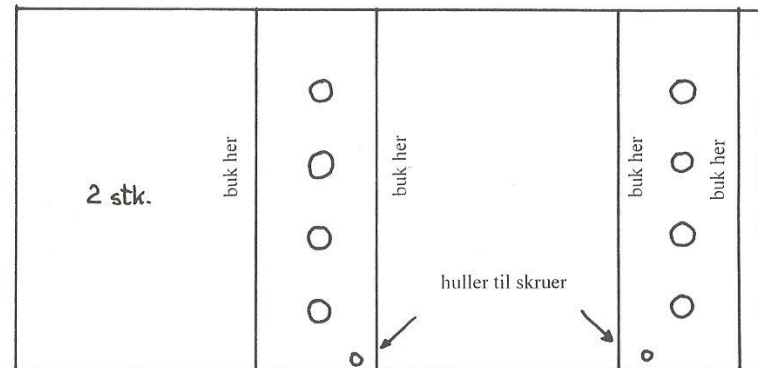

Dette smalle ombuk lukker kassen og skal sidde indvendigt.

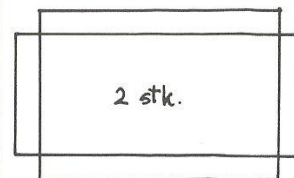

Ender bukkes og presses godt fast i kassens bagende.

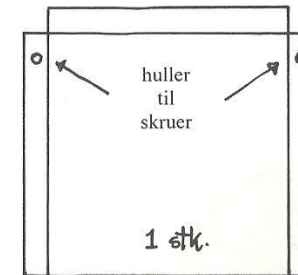

1 stk.

TIP

Bor huller før pladerne bukkes

GOD TIL FLØDEKARTOFLER OG ANDEN GOD OVNMADE.

Kimslege

KIMSLEG MED SPEJL

Sæt f.eks. 20 ting fast med tegnestifter på undersiden af en bordplade.

Placer et spejl på gulvet, således patruljemedlemmerne kan se alle tingene i spejlbilledet.

Tid: F.eks. 30 sekunder til at se og 2 minutter til at skrive ned.

HURTIGSYNS-KIMSLEG

En del (f.eks. 15) dertil egnede ting udvælges, og de glider derefter ned af en snor, der er udsprændt skråt over en døråbning.

Patruljemedlemmer få et ganske kort glimt af tingene, som de bagefter på f.eks. 3 minutter skal skrive ned i den rigtige rækkefølge.

GRUPPE-KIMSLEG

Saml 4 grupper af genstande, der har noget med hinanden at gøre - en gruppe kan f.eks. være: Konvolut, brevpapir, frimærke, blyant, viskelæder og postkort.

Placer de 4 grupper forskellige steder på bordet og placer en ting i hver gruppe, som ikke har noget med de andre ting i gruppen at gøre - f.eks. et søm i ovennævnte gruppe.

Patruljemedlemmerne får f.eks. 30 sekunder til at se på de 4 grupper, og efterfølgende 2 minutter til at nedskrive de ting i hver gruppe som hører sammen.

Legen kan gøres sværere ved at placere flere ting i hver gruppe samt at lave flere grupper.

SNYDE-KIMSLEG

Vis f.eks. 30 genstande i 45 sekunder. Fjern derefter 10 genstande og giv atter 45 sekunder til at se, hvilke ting der er fjernet.

Det gøres sværere, hvis du flytter om på de ting der ikke fjernes - eller hvis du lægger nogle andre ting i stedet for dem der er fjernet.

FØLGE-KIMSLEG

Bind f.eks. 20 ting fast til et langt stykke tov, som er spændt rundt i spejderhytten.

Giv patruljemedlemmerne bind for øjnene og lad dem følge tovet. Hver gang de kommer til en ting, føler de på tingen og finder ud af, hvad det er.

Når de kommer til togets ende får de f.eks. 2 minutter til at skrive ned, hvilke ting der hang på tovet.

OVERBLIKS-KIMSLEG

Patruljemedlemmerne får f.eks. 30 sekunder til at se ned i en almindelige førstehjælpskasse.

Herefter får de 2 minutter til at skrive ned, hvad der var i kassen - eller omvendt, hvilke vigtige ting der burde have været i kassen, og som du har fjernet.

Påskesjov

Pompon-hare

Materialer:

3 stk hvide pomponer (diameter 33, 20 og 12 mm.)
Hvidt og rosa filt
1 stk. vatæg 15 mm.
Grøn karton
Rosa satinbånd (smalt)
Perler
Saks
Lim
Karton til pomponer

Fremgangsmåde:

1. Tegn ører, arme og fødder af og klip dem i filt
2. Lim de små rosa øredele på de hvide
3. Sy ørerne på hovedet (20 mm. Pompon)
4. Sy hoved og krop sammen
5. Vatægget males og limes på harens mave
6. Arme og fødder limes på
7. Lim den mindste pompon på som hale
8. Lim to blå perler på som øjne og en rosa som snude
9. Bind en sløjfe om halsen
10. Lim den færdige hare på en grøn kartonbund

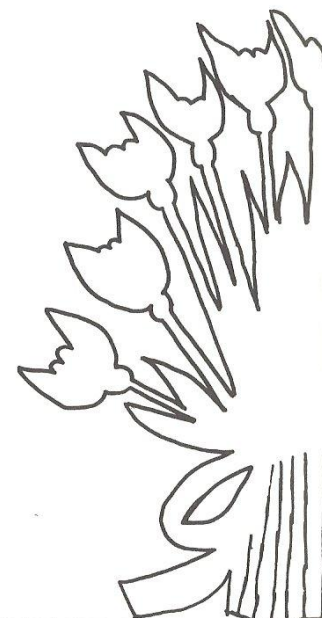
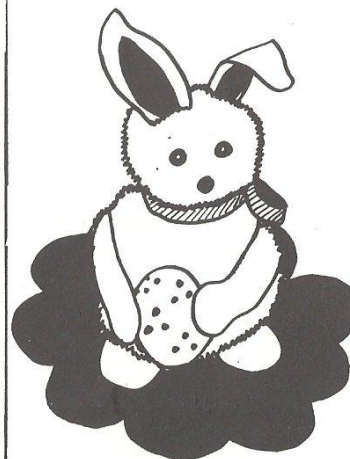
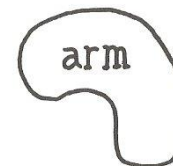
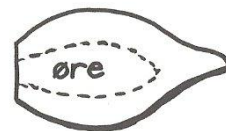

Leg:

10 - 12 lige store stykker papir, hvorpå der er tegnet et æg.

Efter tur kaster du og et patruljemedlem nu papirstykkerne ned på gulvet, og nu tæller I så hvor mange æg der vender opad på papirstykkerne.

Vinderen er den, der har "lagt flest æg".



Mad:

I anledning af påsken kunne et godt alternativ til den normale patruljetursmad være en lammekølle med flødestuvede kartofler til. I kan f.eks lave den i primiovnens som også står her i bladet.

Bare bark

De gamle Chippewa indianere, der boede i de store skove i Nordamerika, var fantastisk dygtige til at lave alt muligt ud af birkebark. Nu når safterne stiger i træerne, er det måske en idé at prøve at gøre dem kunsten efter.

Vi giver jer her kun idéer til nogle få æsker og lignende, men hvis I bliver bidt af det, kan I sikkert finde bøger om emnet på biblioteket.

Nu til sagen.

Skafning af birkebark.

- Find bark på stubbe, døde og fældede træer. Denne bark er helt fin, bare barken ikke er tørret helt ind.
- Brug **kun** bark fra levende træer, hvis I har fået lov af ejeren. Træer med en diameter mindre end 25cm skal I aldrig hive barken af - de dør af det. Større træer laver ny bark, men den er grim og mørk, så man vil altid kunne se at I har været der.

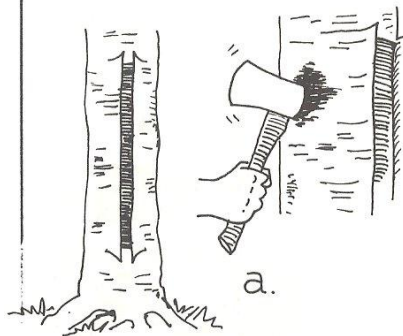

Sådan løsnes barken.

- Rids et lige snit i barken oppefra og nedefter, så langt som I skal bruge. Så løsner I forsigtigt lidt af barken for at se om den er tyk nok. Hvis den er tynd og skrøbelig, må I finde et andet træ.
- Er barken god, trækker I den forsigtigt af. Hvor den sidder lidt fast, løsner I igen med fingrene. Hvor der er sorte pletter på barken, kan I banke let på den med bagsiden af øksehovedet, så løsnes barken. Tag så barken med hjem.
- I kan også bruge bark fra elm, lind og poppel.

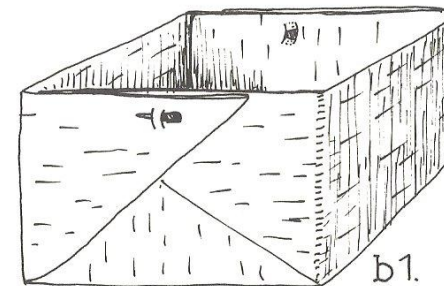
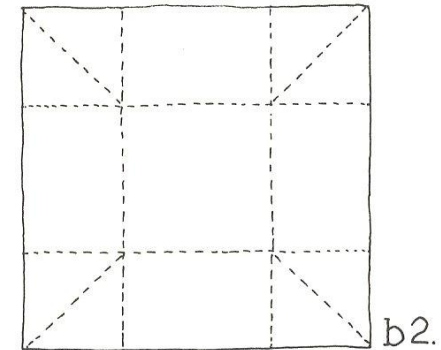

Barskere bark

Opbevaring af bark.

- Barken opbevares bedst udendørs. Læg stykkerne **fladt** oven på hinanden, på jorden. Jorden er god til at holde barken fugtig, og den rådner ikke. Læg noget tungt langs kanterne, så de ikke ruller op.
- Er barken blevet for tør når I skal bruge den, (f.eks. hvis I har haft den liggende inde) så læg den i blød i vand, til den er god igen.

Så kan I gå i gang med jeres æsker, skåle, fade.....

Materialer.

Pladesaks, eller anden kraftig saks, dolk, syl, stoppenåle og snor, garn, bast eller bjørnetråd.

Til de mere avancerede skåle, skal I også bruge nogle smidige lige afbarkede grene fra ask, pil, ahorn eller løn. Max. tykkelse 5mm. Disse grene lægges i blød før brug og skal bruges til stabilisering af kanterne på jeres æsker og skåle.

Ved små æsker kan I bruge græsstrå til kanten, i stedet for grene.

Et godt råd: prøv at lave nogle af de nemme ting, før I kaster jer ud i det helt vilde.

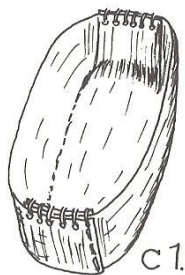

Fremgangsmåde.

1. Klip _____ Klip her (det er bedst at bruge pladesaksen, hvis I er nødt til at skære i stedet, så skær med barken løftet og i en vinkel på ca. 45°.)

2. Fold ----- Fold her (rids i barken efter stregen før I folder, men skær ikke hul.)

3. Stik hul og sy. Når I har klippet barkstykkerne ud, skal I stikke huller med sylen hvor der skal syes. Hold siderne på plads med små træpløkke indtil skålen er syet. Når I syr kanterne sammen, skal I sørge for at de lapper over hinanden (1-2cm.) Øv jer evt. i at sy de forskellige sting på nogle barkstumper først.

4. Kanten. Den afbarkede gren, der skal sidde i kanten på model d og e, skal sidde uden på barkkanten.

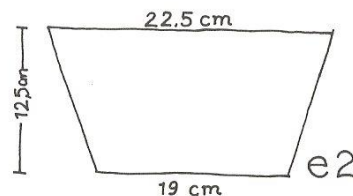
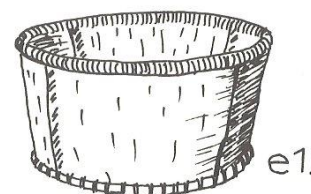
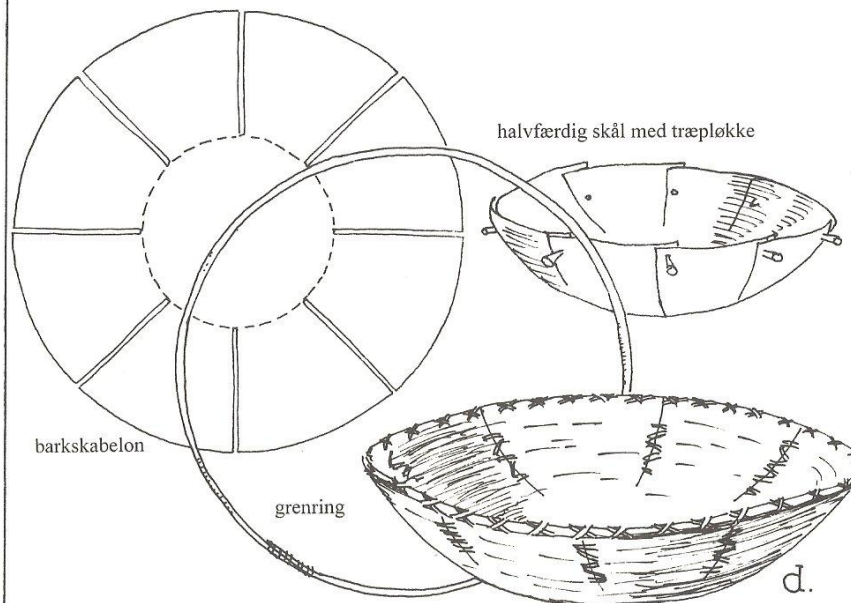
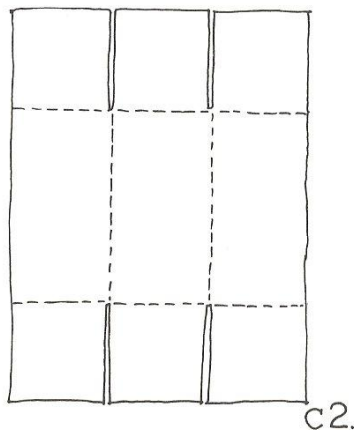

I skal bruge fire ens stykker klippet efter skabelon e2. Bunden i denne skål skal være rund og måles efter skålen, når kanterne er syet sammen. I skal bruge to gren-ringe til denne skål, en foroven og en fornedden.

Pilefløjte

Om foråret kan du lave en fløjte af en frisk pind fra pil eller røn. Pinden skal være ca. 1 cm tyk, lige og uden smågrene. Skær pinden skråt af i enden og skræl en strimmel bark af. Skær et hak 2-3 cm fra enden. Det skal være lyd hul. Bank let på barken med knivskaftet og vrid forsigtigt barken af enden med lyd hul.

Når barken er taget af skæres en tynd flis af mellem lyd hul og blæsende. Så skæres stykket i lyd hullet helt væk. Den lille stump mellem lyd hul og blæsende sættes på plads. Barken trækkes på igen. Fløjten er klar til brug. Ved at trække i den faste ende af fløjten kan tonen ændres.

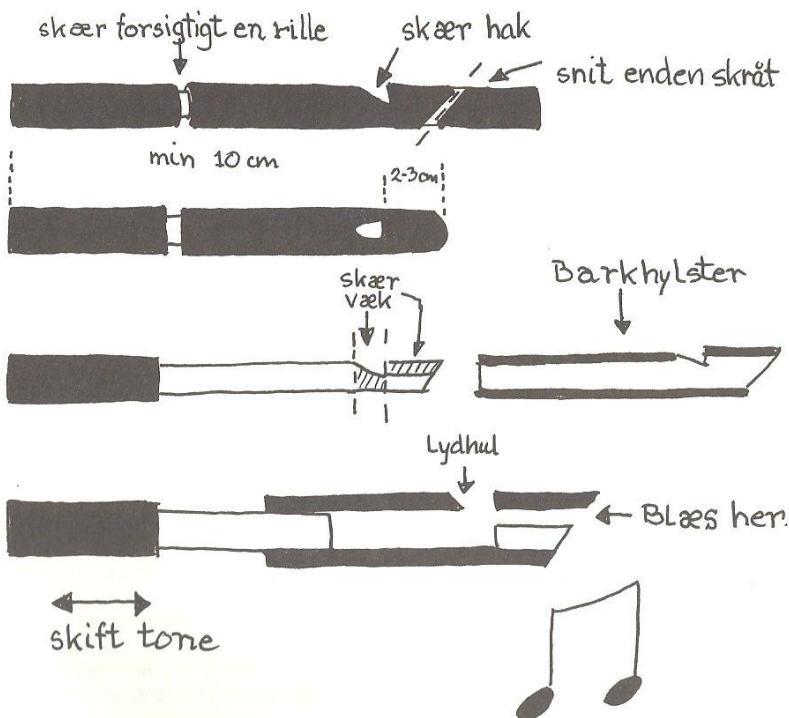

Stjerner

Her er så nogle flere oplysninger om stjernehimlen - se endvidere Tandem nr. 4/96. De følgende stjernebilleder er gode at iagttage mellem kl. 20 og 21 i april og maj måned. I kan finde dem ud fra Nordstjernen og stjernebilledet Karlsvognen, som vi fortalte om i sidste nummer af Tandem (4/96).

I stiller jer op og ser mod syd. Her vil I på himlen se to meget store og tydelige stjernebilleder - "Store Bjørn" og "Løven".

STORE BJØRN er et stjernebillede, som vore forfædre har kendt næsten alle dage. Som I kan se, er Karlsvognen en lille del af Store Bjørn, idet Karlsvognens stang nu er Store Bjørns hale.

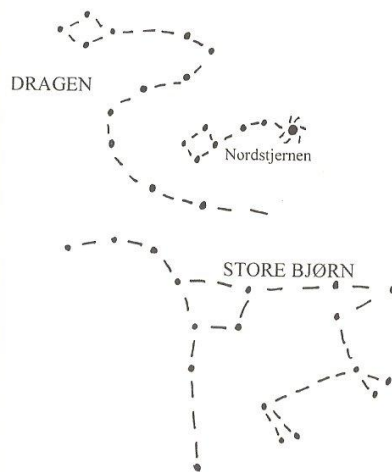

Under selve vognen kan I finde 2 trekanter, det er dem der danner forpoterne og det ene bagben - se også tegningerne på næste side. Ud fra disse vil I nok kunne finde hovedet, og med fantasien og tegningerne til hjælp vil I kunne forestille jer den STORE BJØRN.

Gå ud og se på stjernehimlen og Store Bjørn. Jeg er sikker på den er meget større end I umiddelbart tror.

LØVEN findes lige nedenunder Store Bjørn. Den er karakteriseret ved buen af stjerner, der danner manken og hovedet. Den klare stjerne under hovedet hedder "Regulus", og forestiller Løvens hjerte.

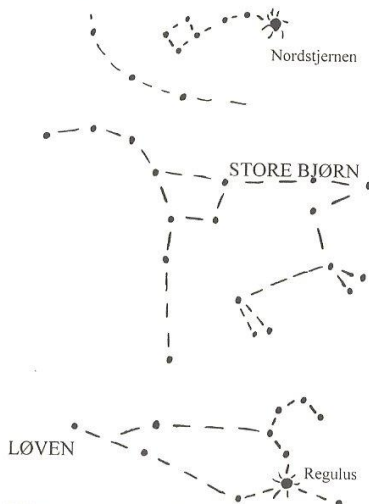

Ud over stjernebilleder kan I også se planeter på himlen. Planeterne er de himmellegemer, der bevæger sig rundt om solen. Vi kender i alt 9 planeter, hvor Jorden er en af dem. Planeterne kan ses, fordi de reflekterer solens lys, så det for os ser ud som om, de lyser.

Planeterne nærmest solen - Merkur og Venus - ser vi altid tæt ved solen, det vil sige i en periode før solopgang eller efter solnedgang. Mercur er ret svært at se mens Venus let ses som "morgen- eller aftenstjerne". Den er det klareste himmellegeme efter solen og månen. Mars, Jupiter og Saturn er også kraftigt lysende og kan ses på himlen.

I det enkelte døgn går planeterne som alle andre himmellegemer i en bane fra øst til vest. Men i det lange løb flytter planeterne sig uregelmæssigt i forhold til stjernerne. Hvor planeterne står på himlen, afhænger af hvor jorden er i sin bane om solen, og hvor planeterne er i deres baner.

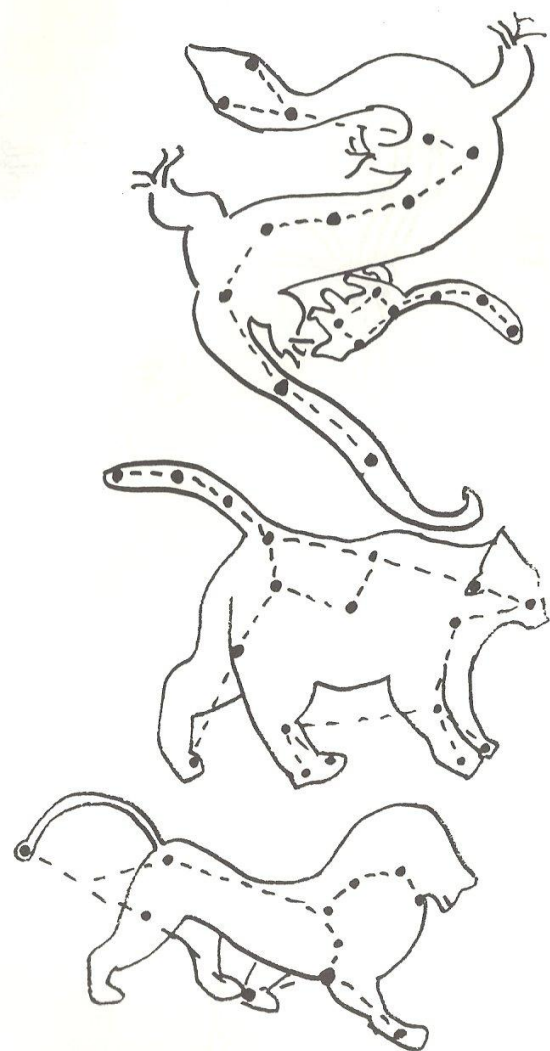

Fang nødden

Kunsten i dette lille spil, som meget passende hedder fang nødden (en kastanje kan selvfølgelig også bruges, men så hedder spillet noget helt andet) er, at finde en passende gaffelgren med 3 ben, samt efterfølgende lære teknikken, så nødden let og ubesværet svinges op i bægeret.

Det er nemmere sagt end gjort.

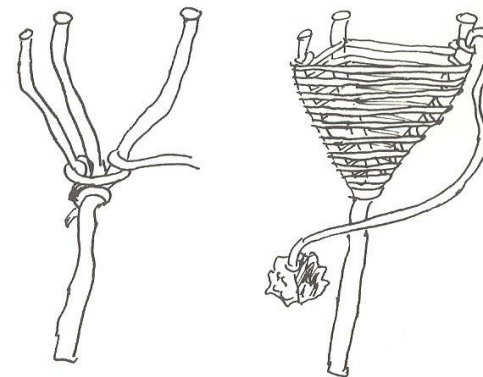

Knobet

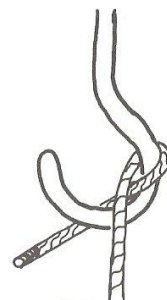

Nakkestik



Nakkestik
med rundtørn