

Redaktionelt

I skal vel også med? På hvad? LANDSPATRULJETURNERINGEN. Vi har fået lov til at lege med og har allerede været i sving med 1. Foropgave til turneringen. Det har været sjovt, og vi har været i gang med at prøve nogle modeller af. Skægt. I kan se nogle af vores på side 14 og 15.

I de næste numre af Tandem tager vi fat på de kommende opgaver, - så bare hæng på. Måske er der en idé, I kan bruge eller videreudvikle.

Forøvrigt vil vi gerne sige tak til de spejdere, tropledere og dasp'er, der forsyner os med idéer og kritik.

Hilsen redaktionen.

Indhold

Primitivt krus	3
Liggestol	4
Selvlåsende bro	5
Hjemmelavet knapost	5
Legetøj af træ	6-7
Grydeklart møde	8-9
Patruljegriff	10-11
Grydeklart patruljem.	12-13
Landspatruljeturneringen (1. FOROPGAVE)	14-15
Skarøkse	16

Dead-line

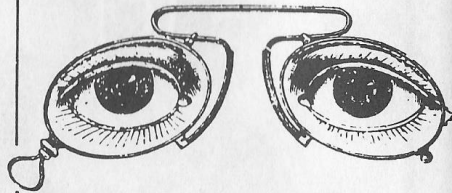

Sidste frist for indlæg til næste nummer af Tandem (nr. 4 1990) er: den 24. oktober 1990.

Indlæg sendes til:
Jes Munk Jensen
Vester allé 46, Laurbjerg
8870 Langå

Ide, tekst og tegninger:

Jes Munk Jensen (ansv.), Jens Kern Hansen, Lene Rusholt, Jens Jespersen, Marianne Lang Petersen og Henrik Willadsen. Patruljemødeid: Bernstorff division.

TRYK: Special-trykkeriet A/S, Viborg.

ISSN: 01087975

© Det danske Spejderkorps, Lundsgade 6, 2100 København Ø.
Eftertryk kun tilladt med kildeangivelse.

Primitivt krus

Ide fra Det norske Spejderforbund.

Teknikken er ældgammel - hvis nok stenalderen. Princippet er, at DU bruger varme til at bearbejde træet med.

Du skal bruge:

- et træstykke,
- en dolk samt
- gløder, evt. grillkul.

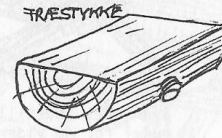

1)



Læg gløderne på træstykket, blæs forsigtig på gløderne hele tiden og skrab træet væk efterhånden som det forkuller.

"Efter et stykke tid" har du fået et passende volumen i kruset, og DU kan begynde at skære kruset til udvendigt.

2)

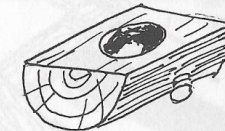

3)



Med lidt finger-snilde kan DU også skære en hank.

Når kruset er færdig, smører du det udvendigt med olie - så det ikke revner.

Teknikken er anvendelig til mange andre ting - ikke kun til krus. Med lidt fantasi, og den har DU som PL i Det danske Spejderkorps jo masse af, skulle der ikke være grænser for hvad I kan lave i patruljen. GOD FORNØJELSE !!!!!

Liggestol

Hvorfor stå, når man kan sidde?
- Og hvorfor sidde, når man kan ligge
magemligt i sin hjemmelavede liggestol
og nyde efterårsolen?

Stolen laves af stærke, slanke rafter,
og modellen kan varieres i det uendelige.

Lad dig inspirere af
de nedenstående mo-
deller, men skab
din egen helt
personlige model.

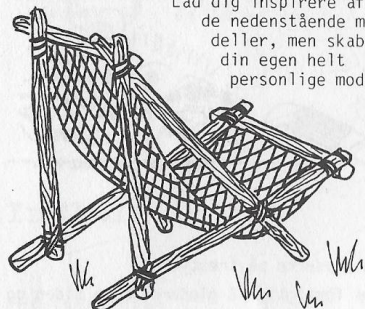

Model SUZYANNE:
Enkel og klassisk model. Stellet er
udført i samme træsort som "MIRIAM",
seriens flagskib, men denne model er
i en langt mere enkel udførelse.
Sædet er inspireret af
fiskenet, hvilket
giver stolen et flot,
"råt" udse-
ende.

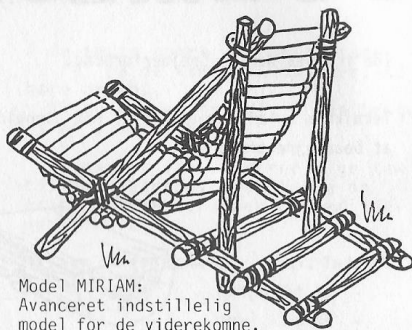

Model MIRIAM:
Avanceret indstillelig
model for de viderekomne.
Udført i let gran, i et meget
elegante design.
Sædet er i denne model udført i
smalle lameller, hvilket sikrer
en god komfort, og giver
stolen et eksklusivt
præg.

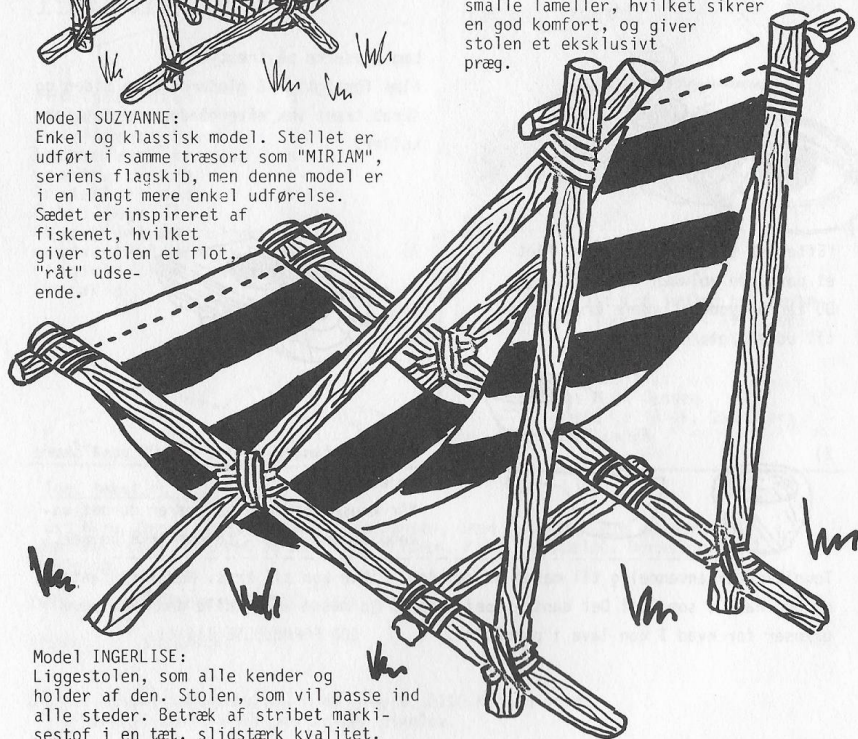

Model INGERLISE:
Liggestolen, som alle kender og
holder af den. Stolen, som vil passe ind
alle steder. Betræk af stribet marki-
sestof i en tæt, slidstærk kvalitet.

Selvlåsende bro

Nedenstående bro er bygget helt uden
tovværk af nogen art. Den perfekte løs-
ning, hvis man har glemt tovværket
derhjemme - men ellers mest
for sjov.
Rafterne bør ikke være
for glatte, hvis
"låse-effekten"
skal være helt
stabil.

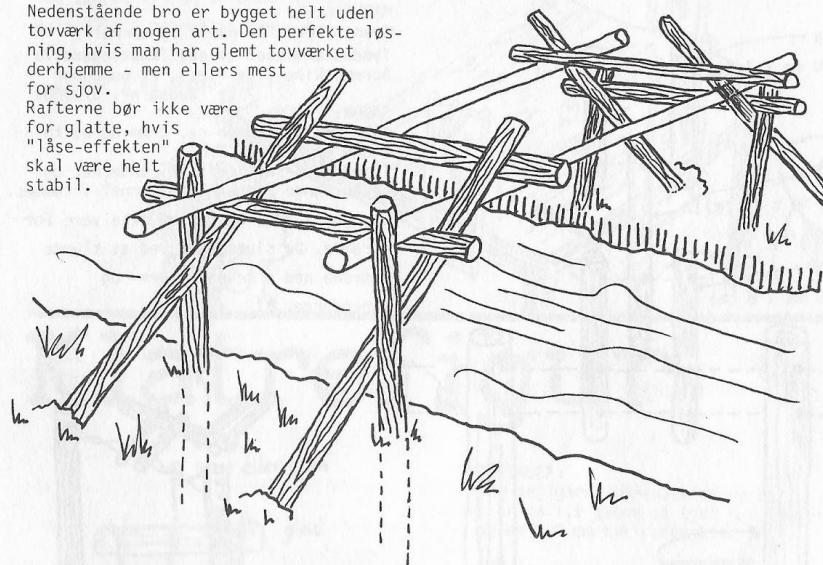

Hjemmelavet knapost

Denne ost er både nem og hurtig at lave
på patuljeturen. Desuden smager den
godt på alt slags brød, både til morgen-
maden og aftenteen.

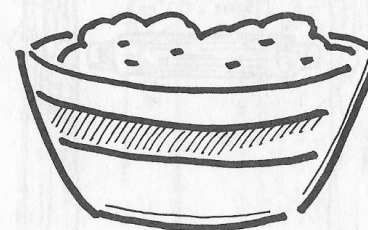

Til osten
skal du bruge:

1 liter kærnemælk
kommen, salt

Kærnemælken varmes let i et kogekar
eller en lille gryde indtil mælken
skiller. Vallen hældes fra ved hjælp af
en sigte. Efter 5 minutters henstand
æltes massen med kommen og salt efter
smag.

Mr. Swing King

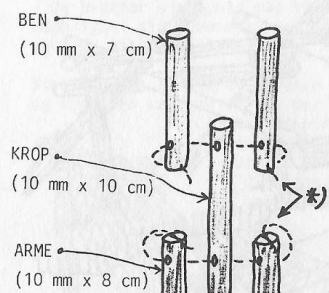

MATERIALER:
Grene (ikke for gamle og tørre!)
Tynd stærk snor (f.eks. knyttægarn)
Boremaskine (lav f.eks. et pumpebor - se Tandem nr. 3/1988)

SADAN:
Alle små huller er ca. 2 mm og de to store er 5 mm.
Tværpinden snittes til i enderne, og de to lange snore i "stolperne" strammes.
Snorene i arme og ben må ikke være for stramme. De sluttes af ved at klemme snorene ned i revner i arm- og benenderne. *

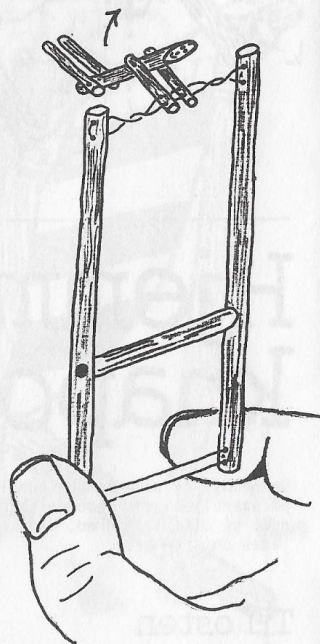
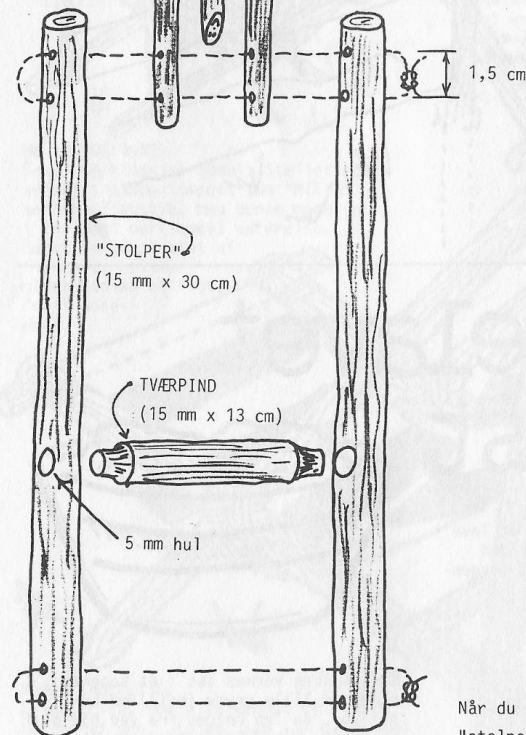

Når du trykker (og slipper) forneden på "stolperne" udfører akrobat den mest fantastiske øvelse - begge veje.

Idé: Hold rammen med tværpinden langs med - og i højde med en bordkant. Tryk - og akrobatet svinger rundt og kan sparke til en bordtennisbold. Hvis alle i patruljen laver en akrobat - og I har en bordtennisbold - så har I et fodboldspil!

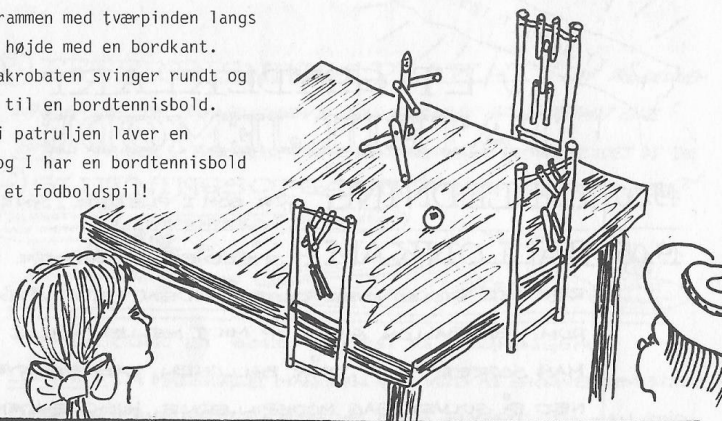

Klatrefigur

MATERIALER:
Pind, sejlgarn, boremaskine og bor, der er ca. 1,5 gange så tykt som snoren - og en 3-4 cm tyk rafteskive.

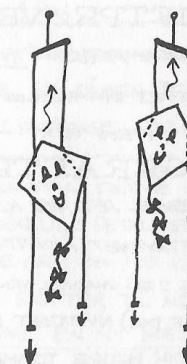
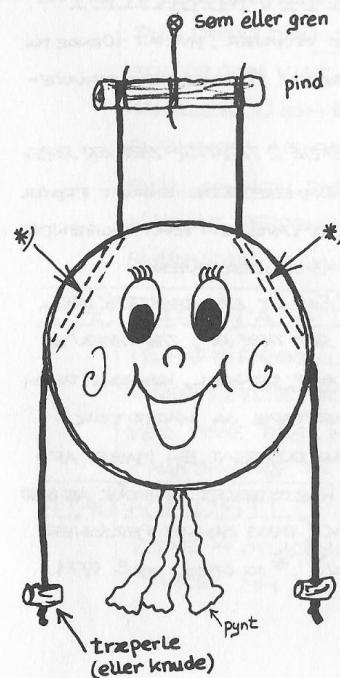

Idé: Lav alle mulige og umulige figurer og se hvem der kommer først op og ned 3 gange - eller - hæng en klatrefigur op i et stort træ (lange snore) og se en dragefigur klatre op i luften - og dale ned igen.

SADAN:
Bor 2 skråhuller. *
Bind klatrefiguren sammen.
Hold i begge snore.
Træk i den ene snor (uden at slippe den anden) - så klatrer figuren op!

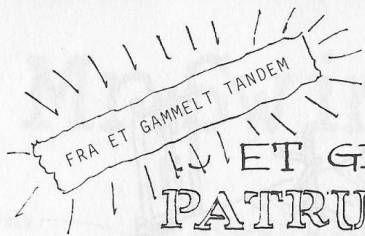

ET GRYDEKLART PATRULJEMØDE



19.00 INDLEDNING GØR SOM I PLEJER, SING EN SANG

19.05 BALLONKAMP SPEJDERNE SIDDER PÅ TO RÆKKER STOLE OVERFOR HINANDEN MED 1,5 M'S MELLEMRUM. EN BALLON GIVES OP MIDT MELLEMLER DE 2 HØLDE. MAN SKORER POINT, NÅR BALLONEN DASKES OVER OG NED PÅ GULVET BAG MODSPILLERNE. HUSK! ENDE PÅ STOLEN

19.20 INSTRUKTION: HVORLEDES INDELES FINGERAFTRYK? LÆS STYKKET "DETEKTIV OG SPORING" SPEJDE 8 1971

19.30 TRÆNING TIL DETEKTIVMÆRKET HVER SPEJDER SKAL GENNEM ALLE OPGAVER. HVERT 10ENDE MIN SKIFTER MAN. LØSNINGERNE NESKRIVES. 4 BORDE MED OPGAVERTEXT OG MATERIALER

① SKRIFTPRØVER "FIND DE 2 TEXTER DER ER SKREVET AF SAMME PERSON" MATR. CA 10 NUMMEREREDE SKRIFTPRØVER - DU HAR FÅET DIN FAMILIE ME TIL AT LAVE EN FORTFØLGENDE AFSKRIFT AF EN TEXT - CA. 2-3 LINIER HVER

② FINGERAFTRYK 'FIND ET FINGERAFTRYK PÅ RUDEN, TÆNSEL DET MED KØNRØG*, SÆT TAPE PÅ, TAG TÅDEN AF OG FIND AFTRYKKEET I KARTOTEKET" MATR. TÆNSEL, KØNRØG (TALKUM KAN BRUGES I EN SNÆVER VENDING) KLAR TAPE OG KARTOTEK - PÅ EN (AF DIG) NYPUDSET RUDE HAR DU ÅRSAT EN MASSE AF OTRYK AF DIN HØJRE TOMMELTØT, KARTOTEKET BESTÅR AF 8-10 NUMMEREREDE TOMMELFINGER AFTRYK (BRUG SAMME PERSONER SOM TIL SKRIFTPRØVERNE + DIG SELV) * SE SPEJDE NR 8 1971

③ EFTERLYSNINGS PLAKAT "LAV PÅ GRUNDLAG AF DETTE SIGNALEMENT EN TEGNING AF DANAMIT OLE"

MATR. A4 ARK, FARVER OG SIGNALEMENT UDARBEJDET AF DIG

④ SLUTNINGSOPGAVE "HVAD ER DER SKET HER?"

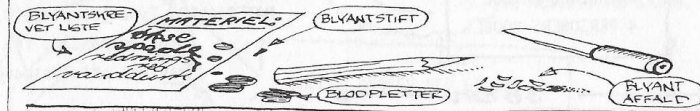

- DU "DEKKER" ET BORD SOM VIST PÅ TEGNINGEN LØSNING: DA MATERIALE MANDEN VAR VED AT SKRIVE EN LISTE OVER MATERIELET, KNEKKEDE HANS BLYANT. DA HAN SPIDSEDE DEN MED SIN DOLK, SKAR HAN SIG, MEN FULDFØRTE TRODS BLODTAB LISTEN MED SIN NYSPIDSEDE BLYANT

20.15 VIDEREKOMMENDE KAMELER I SANDSTORM

DEL PATRULJEN OG STIL OP SOM VIST. KAMELEN (1) SOM ER BLANDET AF SAND,

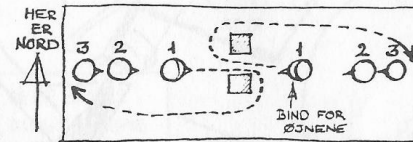

SKAL GENNEM PASSES (2 STOLE - AFSTAND 50CM) OG TILBAGE V.H.J. AF VERDENSHJØRNER, SOM RÅBES AF 2'ERNE. VED KAMEL SAMMENSTØD BEGYNDER DEN SKYLDIGE FØRFRÅ. HVEM KOMMER FØRST?

20.30 IAGTTAGELSE INOTIL DETTE TIDSPUNKT HAR PL HAFT FORSKELLIGE MÆRKELEGE DETALLIER VED UNIFORMEN (OMVENDT BÆLTE, UR PÅ HØJRE ARM OSV.) SPEJDERNE NESKRIVER DISSE TING, MENS PL SKIFTER TIL NORMALT UDSEENDE - MAN SKIFTES TIL AT NÆVNE EN NY MÆRKVÆRDIGHED

20.40 RÅDSILD TÆND NOGLE LYS OG SNAK OM OPGAVERNE - OPLÆSNING AF DAGBOG - ORIENTERING OM TURE MM - AFSLUTNING

Patruljegrill

LÆKKER MAD
GENBRUG
BRÆNDEBESPARENDE
4 PERSONERS MODEL

VÆRKTØJ: Pladesaks, et stort søm,
hammer el. mukkert, stål-
tråd.

MATERIALER: Tynd jernplade(0,5-1mm).
Stor ananasdåse fra restau-
rantens affaldsspand.

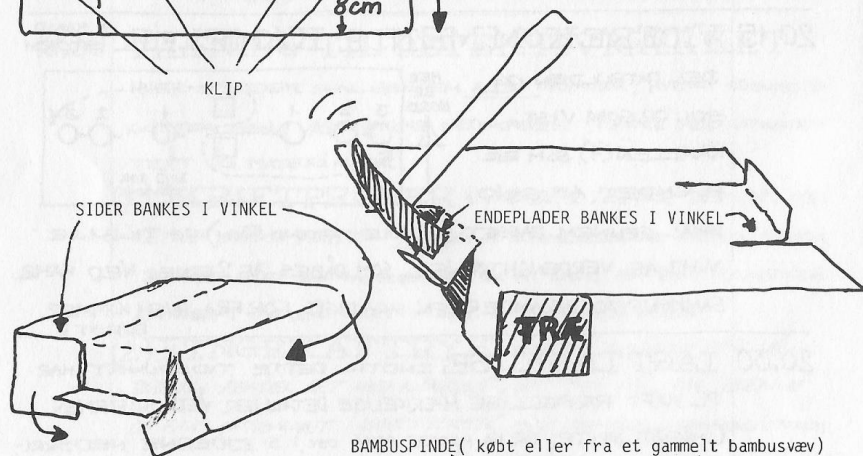
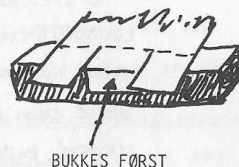
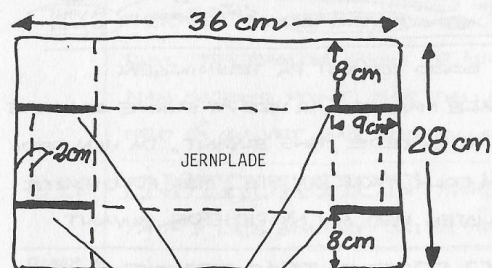

BAMBUSPINDE(købt eller fra et gammelt bambusvæv)

SØRG FOR AT KØDSTYKKERNE
FYLDER HELE BREDDEN I
GRILLEN, SA BRÆNDE
BAMBUS-
PINDEN IKKE.

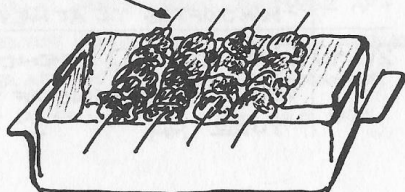

.....og en til

STOR
ANANAS
DÅSE

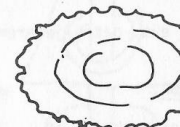
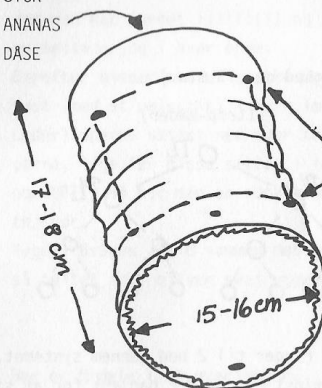

GEM DET AFKLIPPETE LAG.
DET SKAL BRUGES TIL AT
LØKKE ENDEN PÅ DÅSEN.
SE NEDERST PÅ SIDEN.

HULLER BANKES MED ET SØM

KLIP LANGS DEN
PUNKTEREDE KANT

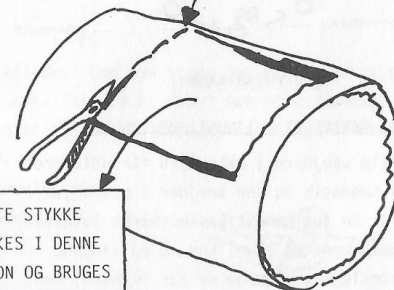

DETTE STYKKE
BANKES I DENNE
FACON OG BRUGES
SOM FOD

GRILLEN
KAN OGSÅ
HÆNGES OP.
NOGET FOR
SØSPEJDERE?

DOBBELT STÅLTRÅD
TIL AT HOLDE
LAGET FAST

I Tandems redaktion har
vi brugt begge griller.
Det gik stærkt med at
stege. Forresten smagte
det godt. Glæd jer.

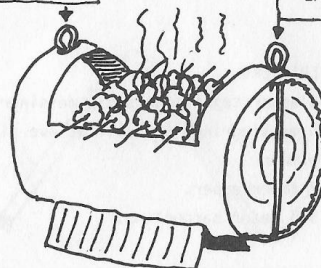

BRÆNDE: Bøg eller anden godt glødende
træsart(i nødstillfælde grillkul).
Snit, sav, hug små træklodser og kom
dem i grillen, så er I sikre på at
have godt brænde, når I når frem.
Sy en lille pose til at transportere
grillen i.

Grydeklart

Ide fra Bernstorff Division.

Mødet starter - herunder evt. patruljeceremoni.

1. AKTIVITET - TELEFONKÆDE.

(Varighed ca. 15 min.)

Lav en telefonkæde. Det er praktisk at have en telefonkæde i patruljen og tropen, så I kan få beskeder hurtigt frem. Se eksempler.

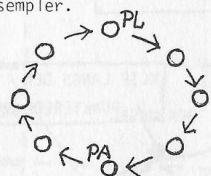

(patrulje-kæden)

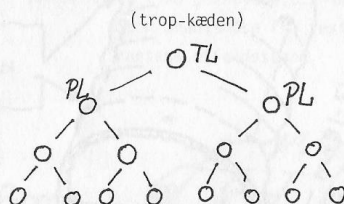

Alle ringer til 2 ned gennem systemet. Til sidst ringes der baglæns for at sikre, at alle har fået besked.

2. AKTIVITET - TÆNDSTIKKIKMSLEG.

(Varighed ca. 15 min.)

Alle spejdere i patruljen får udleveret 1 tændstik og een spejder i patruljen får en tom tændstikæske. (mørkt lokale). Spejderne må (kan) kun se på tingene i kimslegen, så længe de har (mindst) een tændstik tændt.

Når alle tændstikker er brændt ud, er tiden udløbet - logisk ikke !!!!!

Tingene skrives ned.



3. AKTIVITET - FORBEDRING AF TELTET.

(Varighed - resten af mødet)

Har I ikke tit tænkt på at forbedre patruljeteltet.

Hvor er tørresnoren/tøjsnoren ????

Hvem kan samle overliggeren i totalt mørke, uden at forveksle den med delene til stængerne ?

Det kan I, hvis I følger de 2 tips på næste side.

MATERIALER:

- slagværktøj til at samle messingringe.
- 5 messingringe (een til at øve sig på).
- hammer
- 2 læderlapper.
- 3,5 meter bardunline.

patruljemøde

Man tager 2 læderlapper (evt. nogle af dem man har vundet !!!!!!!) og sætter en messingring i hver ende.

Derefter binder man et stykke bardunline fast (med et pælestik) i hver læderlap. Læderlapperne sættes ned over teltstængerne, lige før disse sættes i teltet - og VUPTI, så har man en ideel tørresnor/tøjsnor.

Regel: Bruges altid sammen med overligger, så teltet ikke bliver svajrygget.

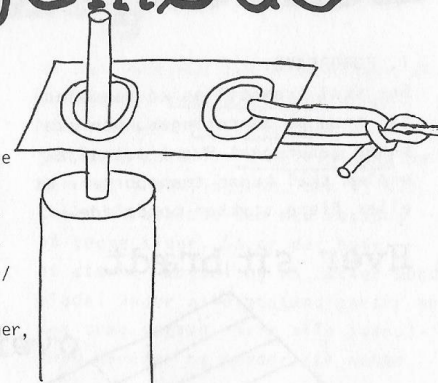

Der er 5 dele i en overligger.

Bor et 4-5 mm hul i de 2 yderender. Gør således: Læg den stang der skal bores i på en "hak-klods". Slå en lille forbydning i metallet med et stort søm og en hammer. Brug en langsomt drejende boremaskine med et skarpt metalbor til at bore hullet med (stangen ligger stadig på "hak-klods").

Til sidst trækker I snoren gennem hele overliggeren

Bind et otte-tals-stik i enderne af snoren.

Man gør det samme med teltstængerne.



MATERIALER:

- "hak-klods".
- stort søm, hammer.
- boremaskine, metalbor (4-5 mm)
- 9 meter bardunline.

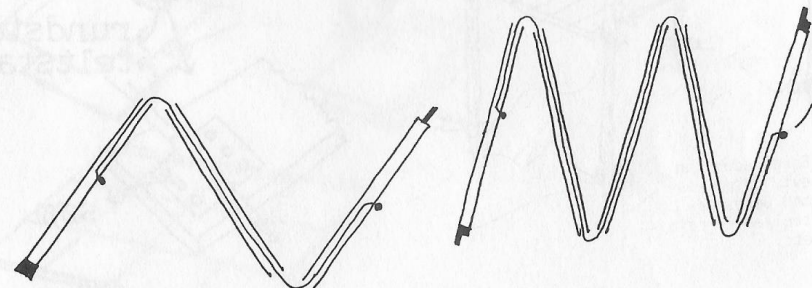

Landspatrolje -

1. FOROPGAVE:

Der skal fremstilles en bordplade til brug på turneringen. Den skal kunne genbruges! Hvert patrulje-medlem skal kunne transportere et eller flere stykker bordplade.

BRUG HALVDELEN AF ET PAR PATRULJE-MØDER, SÅ ER DET KLARET.

MEN! Kan den holde? Hvor stærk skal den være? Hvad skal den stå på eller hænge i?

Hver sit brædt

MATERIALER:

- 6 hængsler med skrue
- 6 forskallingsbrædder 2x10x80 cm
- 12 læderlapper
- søm
- 2 stk. rundstok eller teltstænger af 60 cm

færdigt resultat

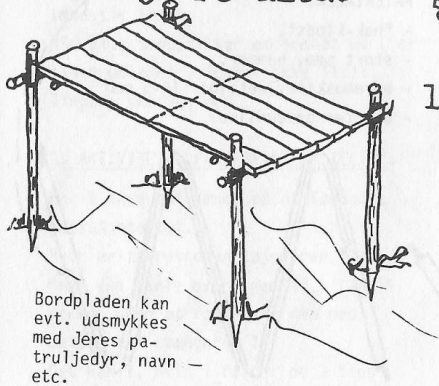

Bordpladen kan evt. udsmykkes med Jeres patruljedyr, navn etc.

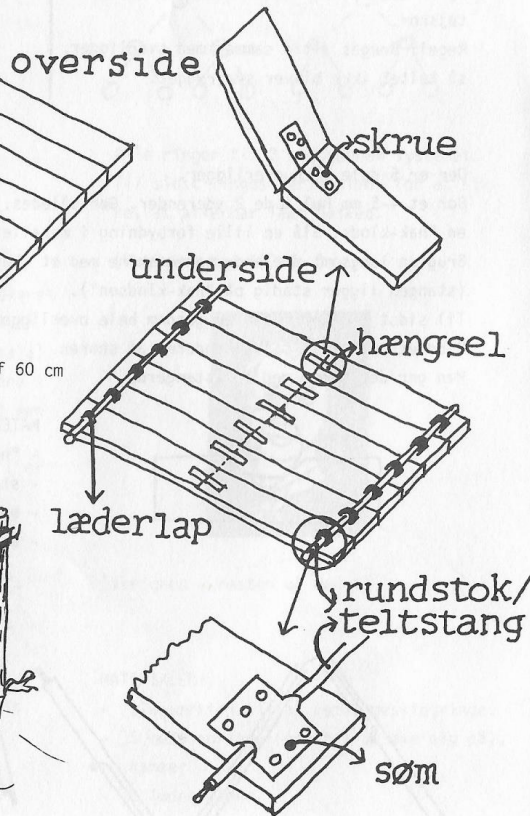

turnering

Det gælder om at få lavet en bordplade, - ned i rygsækkene med den, - ud på tur og prøve den af. Det kan godt være, at den kan forbedres. Måske opstår der en ny idé på turen.

Vi har arbejdet med 3 løsninger på problemet. Hver sit brædt er en stærk model. Brik løsningen er nogenlunde stabil. Pakkeløsningen bærer let i samlingerne, men vi har tænkt at beklæde den med voksdug på begge sider. Så er der bøde et stærkt hængsel og en lækker bordplade. Under alle omstændigheder er det skæg opgave, hvor alle patruljens hoveder og hænder kan komme i brug.

Pakkeløsning

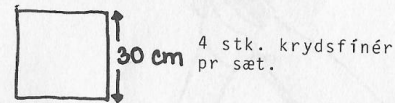

underside

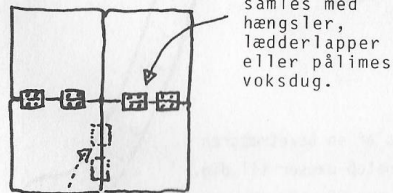

hængsler på oversiden

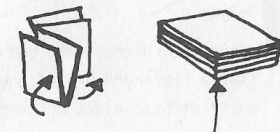

klappes op

foldes sammen til denne pakke

Brug brikkerne

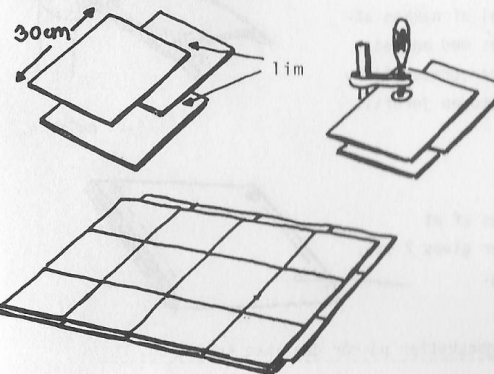

Til et bordpladestykke skal 3 stykker krydsfinér på 30x30 cm sammenlimes. Lim de tre stykker sammen med hvid trælim. Spænd en skruevinge på. Det tørrer ret hurtigt.

Det er vigtigt, at stykkerne bliver savet præcist og med rette vinkler i hjørnerne.

Skarøkse

IDE: til patruljekassen.

Som supplement til patruljekassen, kunne det sikkeret være godt at være i besiddelse af en skarøkse, -skarøkser er dyre, og efterhånden svære at finde.

Du kan dog selv fremstille en sådan, dog af mindre format, men yderst anvendelig, og meget funktionsdygtig.

Modellen der her vises er velegnet til eks. udhugninger af mindre træstykker, -grovere billedskærerarbejder.

Den viste økse kan også omdannes til en hul-økse, herskal du dog have hjælp fra en smedkyndig.

En kasseret murerhammer, -der endnu har noget stål i skærenden er velegnet, den skal dog først bearbejdes og skæftes.

Skæftet tildannes af en asketræsgren med et greb der netop passer til dig. Længden bør være ca. 25 --30 cm.

Tilslibes som et stemmejern.



En del af nakken afkortes med en nedstryger, grater fjernes med en jernfil.

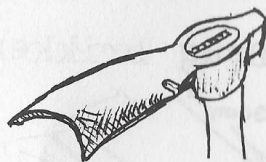

Eks. på huløkse.

Ægbeskytter, -fremstilles af et stykke kraftig læder, der gives 2 stk. nitter, og dobbeltsyning.

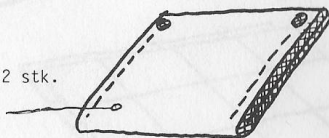

Øksen bør altid have ægbeskytter på når den ikke er i brug.

Materialer:

- 1 stk. murerhammerhoved.
- 1 stk. passende asketræsgren.
- 1 stk. kile, -træ.

Værktøj:

- Nedstryger, -jernfil, -sandpapir, -afbarkerjern, -bugthøvl.

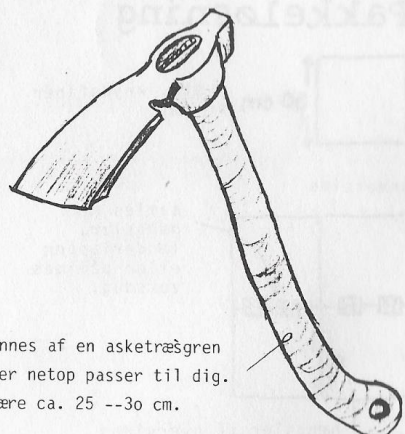

tandem



PATRULJELEDERBLAD FOR
DET DANSKE SPEJDERKORPS

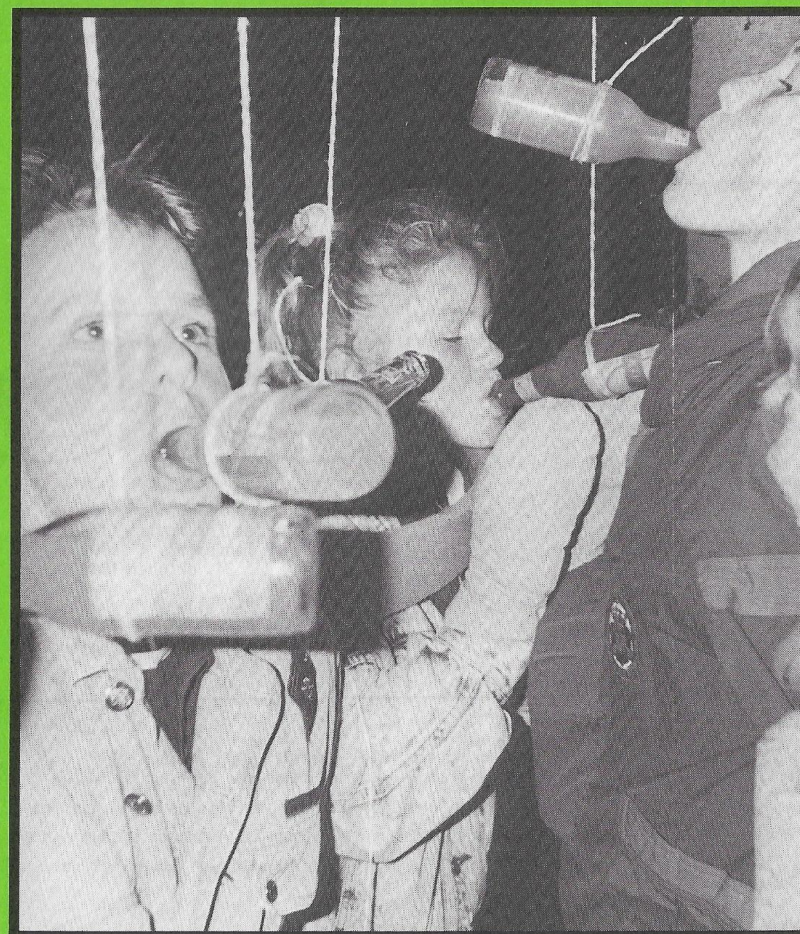

nr. 3 1990