

## Redaktionelt:

LÆS IKKE DETTE, GÅ DIREKTE TIL NÆSTE SPALTE

Hov, hov.... stop, stop... lagde du ikke mærke til overskriften. Det er da ikke for sjov, at vi sætter overskrifter på. Vi mener det alvorligt. Du vil absolut intet udbytte få af at læse denne spalte, så farvel.

Hvad Søren... hænger du på i nu, du er da vist ikke for snu, eller har du bare svært ved at tage imod et godt råd. Vi synes ellers nok at budskabet er klart nok - SLUT NU. OK, du bliver ved, det er der så ikke noget at gøre ved, vi vil dog lige poenterer, at du selv er skyld i, at du lige har spildt de sidste 43 sekunder, men kom ikke og sig at du ikke var advaret.



Er din nysgerrighed vagt, så læs næste nummer af Tandem.

På gensyn

## indhold:

	side
Redaktionelt	2
Stop Dalton's	3
Marionetta	4- 5
Jo-jo	6
Sigtecorn	7
PLan 89	8- 9
Ståltråds-	10-11
Jul i Tandem	12-13
Museracerbil	14
Kebab-grill	15
Tak for i år	16

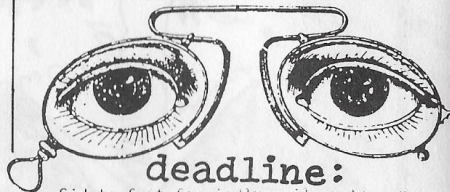

### deadline:

Sidste frit for indlæg til næste nummer af Tandem (nr. 1 1990) er:  
Den 1. januar 1990, til  
Jes Munk Jensen, Vester Alle 46,  
8870 Langå.

### Ide, tekst og tegninger:

Jes Munk Jensen (ansv.) Anne Dangaard Nielsen, Karen M. Møller, Jens Kern-Hansen, Lene Rusholt, Jens Jespersen, "Rosenholt" og Henrik Willadsen.

TRYK: Special-trykkeriet A/S Viborg.

ISSN: 0108-7975

© Det danske Spejderkorps, Lundsgade 6, 2100 København Ø.

Eftertryk kun tilladt med kildeangivelse.

# Stop Dalton's

## Materialer:

- 6 rafters a 2m
- 2 rafters a 60 cm
- 4 stk.masonit (30x75 cm)
- 2 rundstokke 20mm
- tyk ståltråd(2mm)

- tov
- snor
- trisser

Tegn figurer på masonitpladerne og mal dem sorte.

Lav skiverne i forskellig højde.

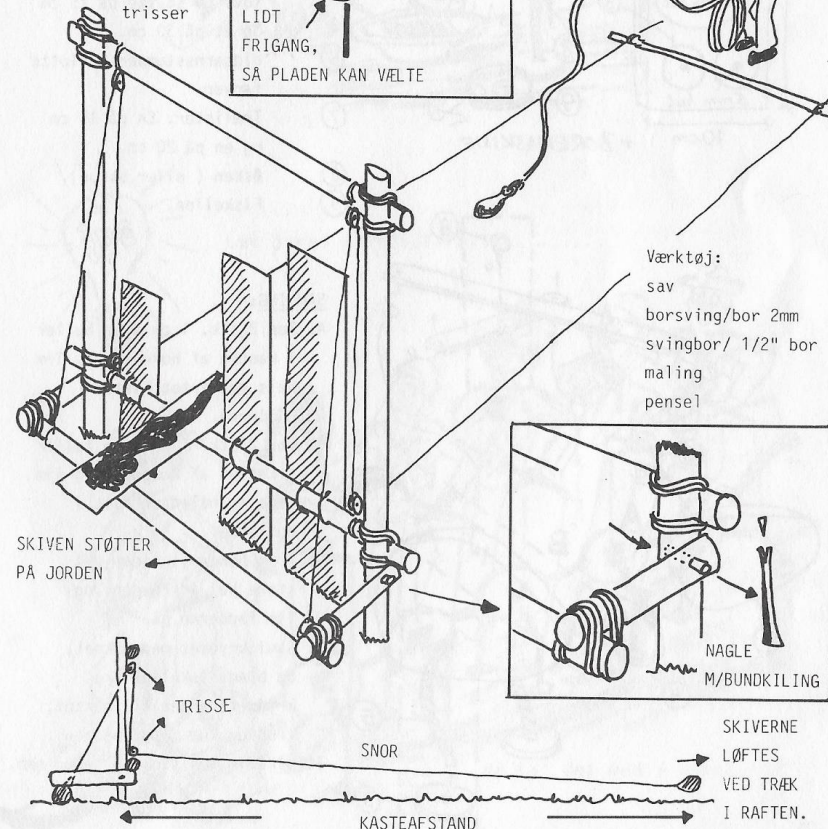
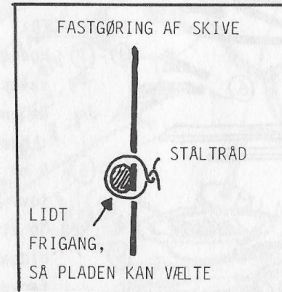

# Marionetta

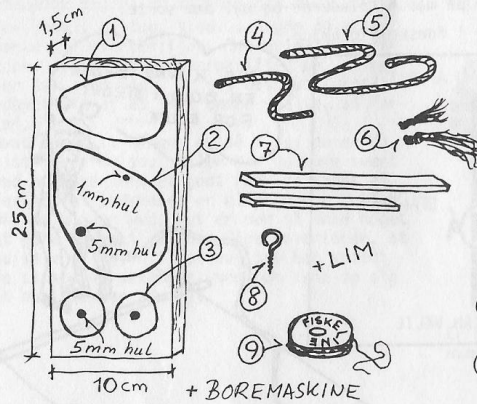

## MATERIALER:

- ①-③ Hoved, krop og fødder saves ud af et bræt og delene rundes og slibes i hjørnerne.
- ④-⑤ 5 mm tykt blødt (bomulds-) tov. Et stykke på 15 cm og et på 30 cm.
- ⑥ Uldgarnsstumper i flotte farver.
- ⑦ Trælister. En på 15 cm og en på 20 cm.
- ⑧ Øsken ( eller skrue).
- ⑨ Fiskeline.

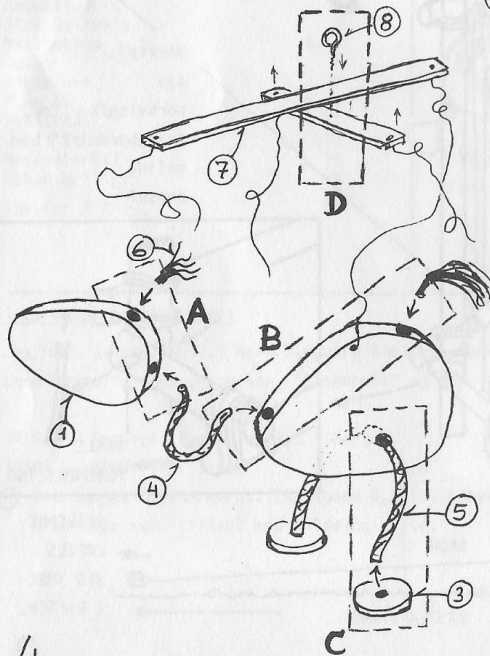

## SAMLING:

- A. Bor 2 stk. 1 cm dybe huller i kanten af hovedet, og lim hals og hårtot fast i hullerne.
- B. Bor 2 stk. 1 cm dybe huller i kanten af kroppen, og lim hals og haledusk fast i hullerne.
- C. Træk benene igennem det store hul i kroppen, og lim fødderne på.
- D. Saml krydset med øsknet, og bind fiskeline fra krydsets ender til hårtot, krop og knæ (midt på ben). Tilsidst males store øjne og næb.

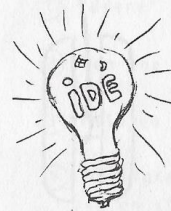
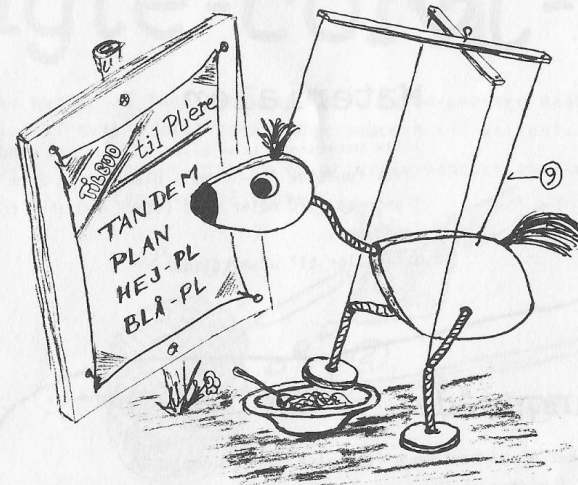

Lav jeres PATRULJEDYR.....



.....og ta' det med i byen!

# Jo-jo

## Materialer

- 1 stk birkestamme - gren eller stamme. (så rund som mulig).
- 1 stk rundstok (5-10 mm i diameter og 2 cm lang).
- 1 snor ca 1,20 meter lang (stærk med ikke for tyk).
- Sandpapir.
- Materialer til udsmykning.

## Fremgangsmåde

1. Sav 2 stykker af birkestammen (tykkelse ca. 1,5 cm.).
2. Bor et hul i midten af hvert stykke (ikke helt igennem).
3. Sæt snoren på rundstokken.
4. Sæt de 2 træstykker sammen med rundstokken.
5. Puds dem med sandpapir.
6. Udsmyk jo-jo'en ved f.eks. at male, tegne eller brænde-mærke jeres patruljedyr på siderne.
7. Så må der leges.

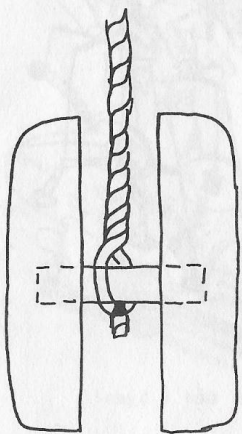

6

### Sådan sættes snoren på:

Først bindes en knude i enden. Dernæst deles kordellerne i snoren, således at der bliver et hul, der er så stort, at rundstokken kan være deri.

Husk at klippe stumpen af til sidst.



# Sigte-corn

I sidste nummer af TANDEM bragte vi en Turbo-popcorn maskine - f.eks. til hvis I skal lave mange popcorn til en fest.

Denne gang får I opskriften på en primitiv popcorn maskine - f.eks. til at tage med på hejken.

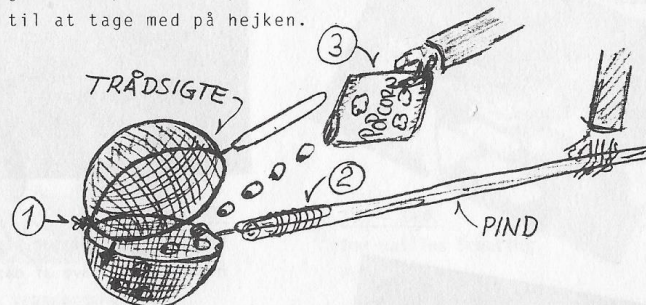

- 1 "Ørene" på sigterne bindes sammen med ståltråd.
- 2 Den ene sigte snøres til en pind med ståltråd.
- 3 Hæld en håndfuld majs-korn i sigten.
- 4 Luk sigterne sammen og bind det øverste håndtag til med en stump ståltråd.

Hold "pop-kuglen" ind over et godt varmt glødebål

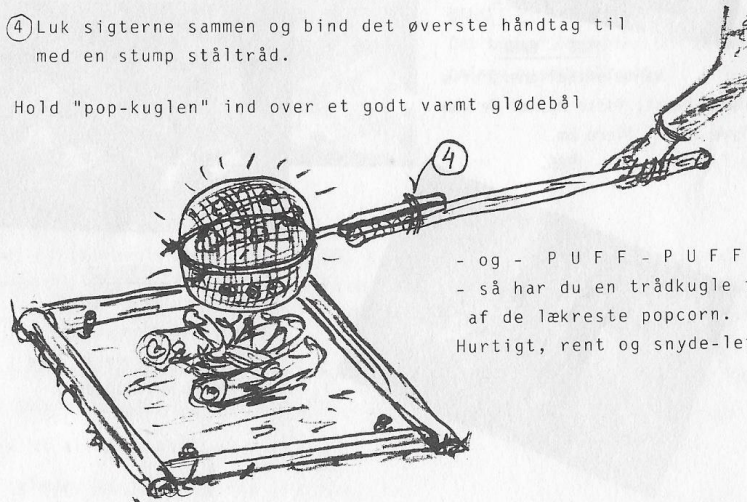

- og - P U F F - P U F F -  
- så har du en trådkugle fuld af de lækreste popcorn.  
Hurtigt, rent og snyde-let!

7

# PLan'89

## BILLEDER FRA

PLAN 89 - ROSENHOLT,  
hvor man bl.a. bruger  
ideer fra tidligere  
numre af Tandem.

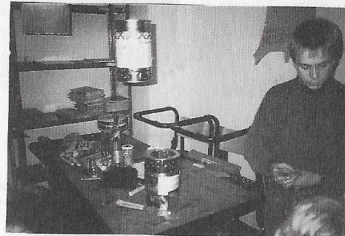

### IDE - BANK

Der er ingen grænser for,  
hvad man kan lave af dåser.

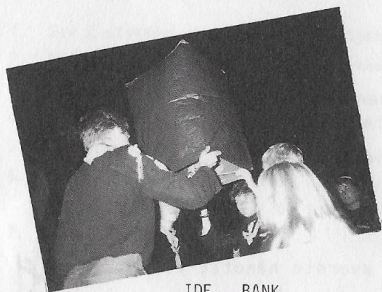

### IDE - BANK

Varmeluftballoner, hvis  
kommer højest. Viste du, at de kan  
flyve op til flere km.  
Se Tandem nr. 3 - 1985.



### BILLEDE - COLLAGE

Hver patrulje havde et  
fotografierapparat med  
på Hike, de skule så lave  
en dagbog af billeder.

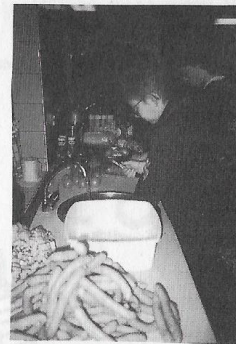

### BANKET - FORBEREDELSE

Det er i køkkenet det sker !!!!



### IDE - BANK

Der spilles Scouting  
Pursuit.

- se Tandem nr. 4 - 1988.

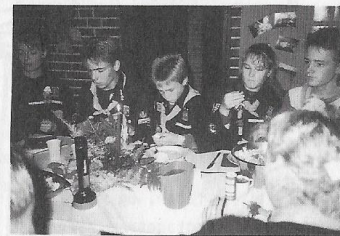

### BANKET

Det kræver koncentration at sætte  
pølser og kød på spid.

Har du oplevet noget på PPlan 89, som du synes var godt, spændende eller morsomt, og som du synes at flere i landet kunne have glæde og gavn af at lære, så send det til os i redaktionen, og vi skal sørge for at bringe det videre.

Der bliver skabt mange nye spejderaktiviteter på PPlan hvert år, Lad os få dem formidlet ud til alle landets spejdere, så nogle flere kan få lov at arbejde med opgaverne.

Vi glæder os til at høre fra dig.

# Ståltråds- pynt

Der kan laves mange sjove og nyttige ting af ståltråd.  
Brug ståltråd med en tykkelse på 2mm.  
Det kan bøjes med fingrene.

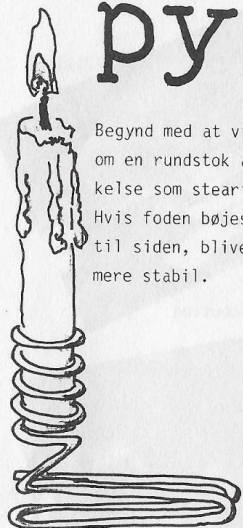

Begynd med at vikle tråden om en rundstok af samme tykkelse som stearinlyset.  
Hvis foden bøjes ud til siden, bliver den mere stabil.

Lyseholder til ophæng på juletræ.  
(åblet sørger for balancen)

Lysestage til ophængning på væg.

Start med at lave vægop-hæng

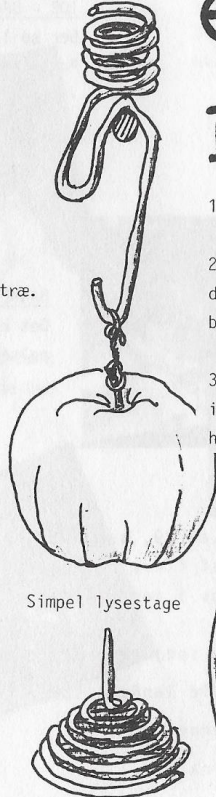
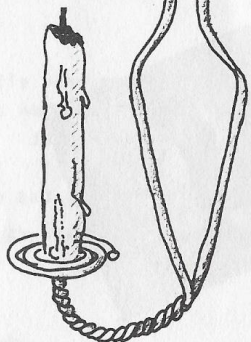

# pisk e ris

Piske riset laves af IKKE galvaniseret tråd.

1. Lav 3 viklinger.

2. Klem sammen i den ene ende, og bøj det lille øje.

3. Vrid piskeriset i facon, og vikle håndtaget.

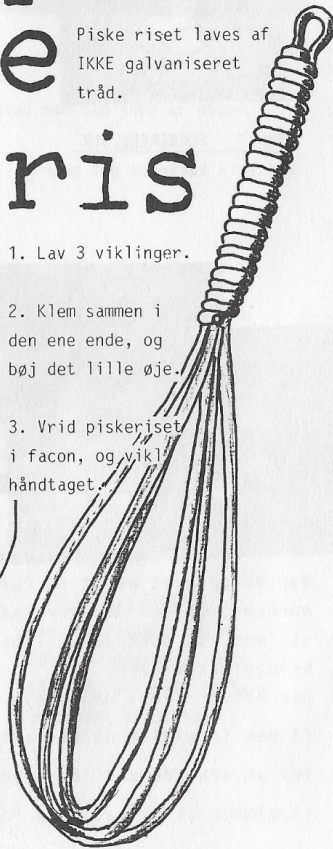

# problem

Bøj figurerne NØJAGTIGT efter tegningen.

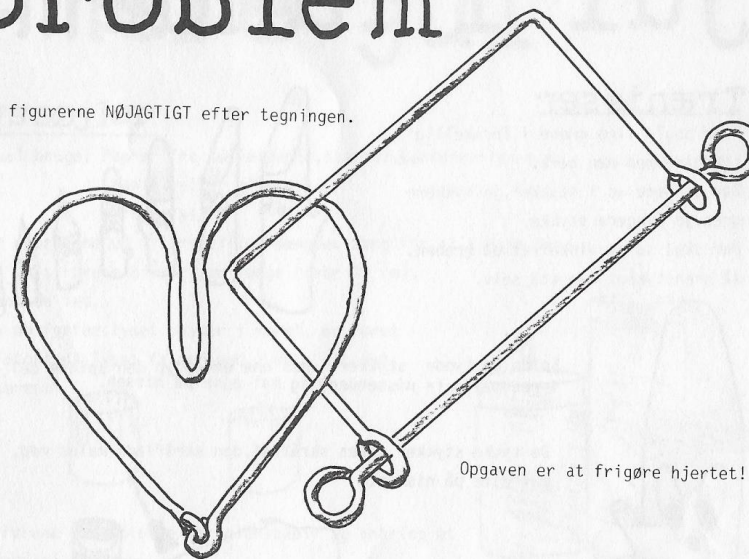

Opgaven er at frigøre hjertet!

# leg

Et ringspil.

Der gives point som vist.

Forslag 1:

Hvem får flest point på 5 forsøg.

Afstand 1 meter.

Forslag 2:

Alle starter i en afstand af 1 meter

Et forsøg hver gang. Hvis en spejder

får en træffer, rykker vedkommende

et skridt baglæns.

Hvem når længst væk fra ringspillet?

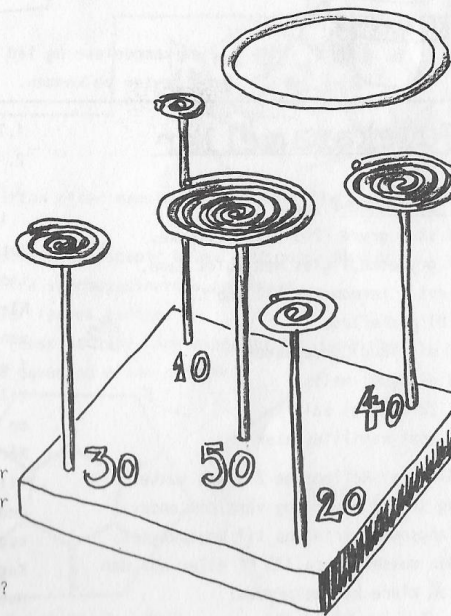

# Jul i Tandem

## Trænisser

Find nogle lige grene i forskellig tykkelse med pæn bark.

Sav grenene ud i stykker, jo tykkere gren, jo længere stykke.

Der skal saves vinkelret på grenen, så grenstykket kan stå selv.

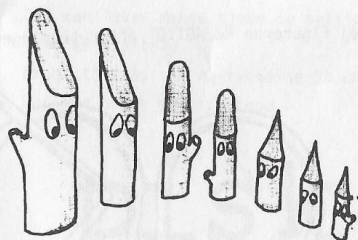

Spids de tynde stykker i den ene ende, dyp den spidse del i rød maling (= nissehuen) og mal øjne på nissen.

De tykke stykker saves skråt af, den skråflade males rød, mal øjne på nissen.

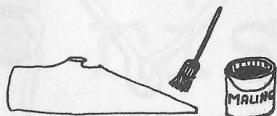

Lav en kæmpenisse og lad den stå udenfor døren og byde Jeres gæster velkommen.

## Julekarameller

I skal bruge:

1 stor gryde (2-3 liter), 1 teske,  
1 grydeske, 1 glas med koldt vand,  
(evt. 1 termometer til 200°C)

3 dl piskefløde  
3 dl (180g) druesukker  
3 dl (300g) melis  
1 1/2 tsk (8g) salt  
1 spsk vanilliesukker

Bland piskefløde, de 2 slags sukker og salt i gryden og varm det under langsom omrøring op til kogepunktet. Når massen er ca. 135 °C eller når den kan klare karamelprøven:

1. Tag gryden væk fra varmen.
2. Afkøl 1 tsk masse i 1 glas vand.
3. Hvis den kan trilles til en fast kugle er den færdig.

Sæt gryden til afkøling, uden at røre i den.

Når massen er 60°C og sjtflydende røres vanilliesukkeret i og halvdelen hældes i en form foret med bagepapir. Resten tilsættes 60 g hakkede hasselnødder og hældes i en anden form.

Når I kan røre ved massen trilles den til stænger. Klip stængerne i stykker med en olieret saks og tril dem til kugler.

Kuglerne kan overtrækkes med chokolade. Hver karamel pakkes ind i frostpapir.

# -mere jul

## Lyssøjler

I skal bruge: Paprør fra toiletpapir, staniol, køkkenruller m.v.

Staniol eller glanspapir  
fyrfadslys

Klip paprørene ud i forskellige længder. Sørg for at klippe lige.

HUSK hvis rørene bliver for lange (over 12 cm), vælter de let.

Prøv om fyrfadslyset passer i røret, er røret for stort, så lyset falder ned i det, kan det justeres:

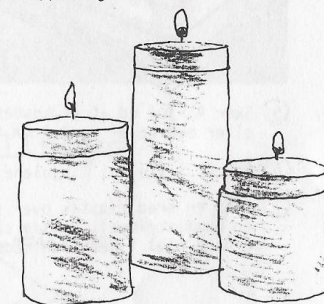
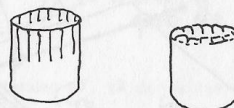

Rul rørene i staniol eller glanspapir og anbring et fyrfadslys i toppen.

Stil søjlerne i grupper på bordet.

## Juleskåle

Klip 1 sekskant og 6 femkanter i karton efter mønsteret (lav selv flere størrelser).

På kartonet klistres rester af julepapir, glanspapir eller klip stykkerne af karton med juledekoration på f.eks. fra stormagasineres juleæsker.

I kan også bruge gamle julekort eller farvet karton.

Lav huller langs kanterne som vist (husk at lave lige mange huller langs hver kant) og "sy" jeres skål sammen med gavebånd eller uldgarn.

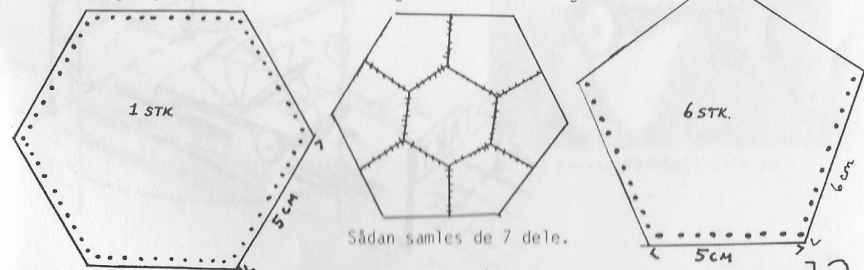
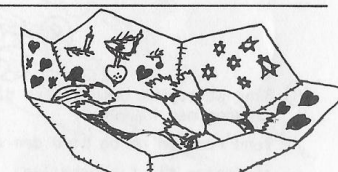

# Museracerbil

- en idé fra Gretesholm Trop i Farum.

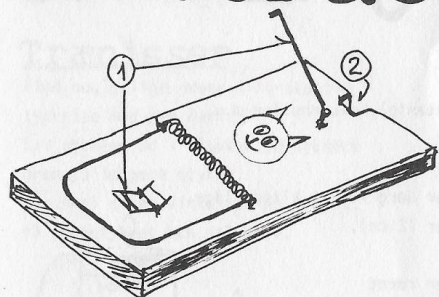

- ① Fjern osteholder og krog.
- ② Skær et lille hak i træpladen i den ende hvor krogen sad. Smør evt. hakket med brun sæbe eller voks.
- ③ Skru et lille øsken i hvert hjørne.
- ④ Stik en aksel (ca. 7,5 cm langt stykke kraftigt ståltråd) igennem øskerne.

⑤ Skær 4 hjul ud af et kosteskæft - eller bedre: af en 3-4 cm tyk rundstok.

⑥ Bor et lille hul i hjulene (til akslerne).

⑦ Klip en bred elastik over så du får en gummistrimmel. Og lim så "dæk" på de 2 hjul i den ende med hakket.

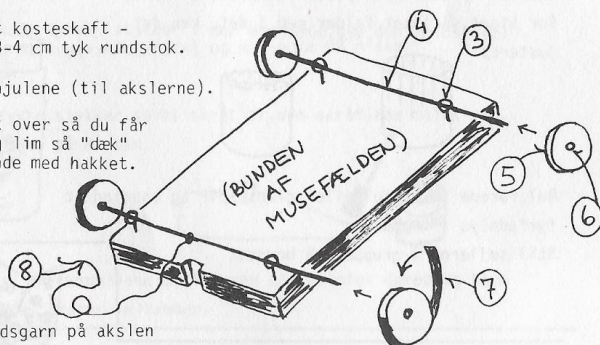

⑧ Bind et stykke bomuldsgarn på akslen i enden med hakket. Vend raceren om og bind den anden ende af snoren til fjederbøjlen.

⑨ Træk fjederen tilbage og hold den nede.

⑩ Snur snoren op på akslen.

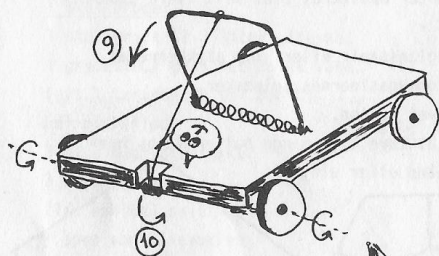

⑪ Stil racerbilen på banen - og slip fjederen.....

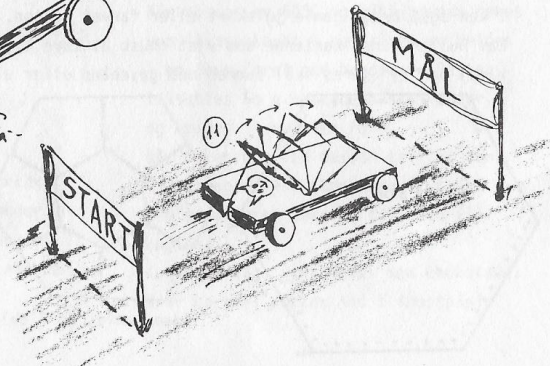

# Kebab-grill

1. Tag en olietønde og bank den over i to dele.

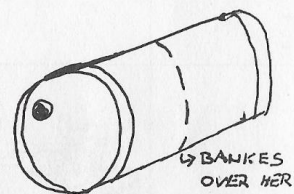







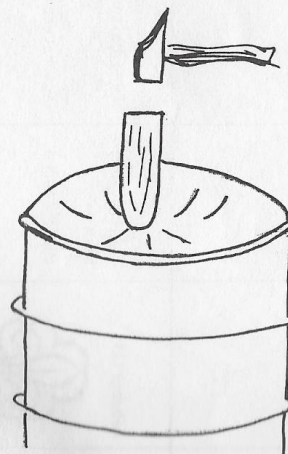
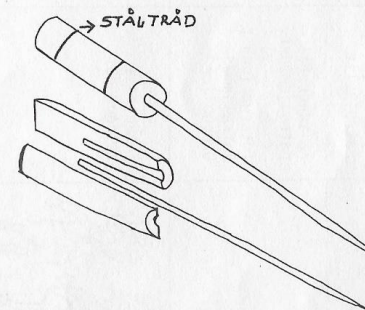

## Grillspyd

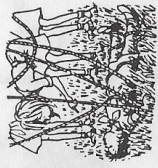
2. Brænd tønden af, så den bliver rengjort.

3. Bank olietønden ud, således den rundes i bunden.



Nr.	Lejrliv	Hobby	Lege	Patruljeliv	Klar dig selv	Natur	Skæg og sketch
1.	Vandseng 	Vindluffer Flotte lys		72 ideer til patruljemødet. Internationalt Patruljemøde Grovboller	Carstenkode 	Høj karse o-løbstyper	
2.	Primitivt ur Hjulet Trækvogn Pionerrace Flødebølgerib Miljømaskine (affaldssorteri)			Patruljesærpræg Valnøddest	Kinakode 	Høj karse 2	
3.	Taljeblok	Panføjte	Othellospil Fang musen Frederikshavnerbåden.	Patruljeliv Patruljefest Spejderdriks Gulerodskage Popcornsmaskine (turbo)	Hvis det brænder 	Plant et træ eller dyrk et træ.	
4.	Kebabgrill 	Ståltrådsprobem Jul i Tandem	Fang Dalton (en skydebane) Jo-Jo Muserecerbil	Sigtcorn (popcorn)			Marionetta (marionetdukker)

# tandem



PATRULJELEDERBLAD FOR  
DET DANSKE SPEJDERKORPS

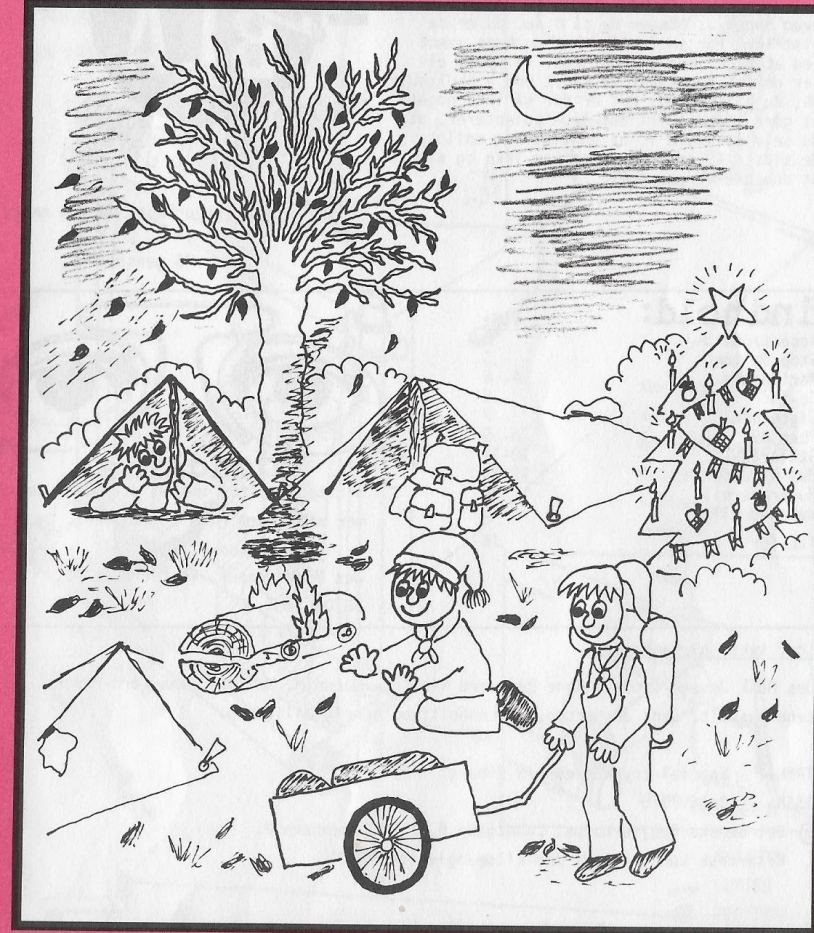

nr.4 1989