

## Redaktion

Kære patruljeleder!

Ja, her har du så det sidste nye Tandem. Tandem nr. 3 - 1984. Det er faktisk et jubilæumsnummer, da Tandem nu har eksisteret i 12½ år - en slags kobberbryllup for de to der sidder på cyklen!

På redaktionsmødet har vi dog ikke kun fejret vores jubilæum - næ, vi havde også noget andet .....vi havde nemlig fået nogle breve fra patruljer - breve med ideer - HURRA - bliv ved med det!

Mange hilsner

Redaktionen.

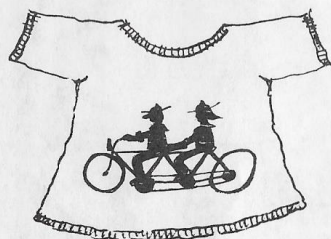

Vi har trykt trøjer til:

UGLER Elverkongenstrop og  
PANTER Ellebjerg trop

VIL I OGSÅ HA' EN TANDEM-  
TRØJE ????

-Så send en idé og en stak  
trøjer til redaktøren.

## Indhold:

side 1: Forside  
side 2: Redaktions side  
side 3: Materiel  
side 4: Mukkert  
side 5: Naturmad  
side 8: Byg en morsesummer  
side 10: Patruljens ideer  
side 12: Romersk Stridsvogn  
side 13: Primi Foto  
side 14: Selskabslege  
side 15: Skattejagt  
side 16: Blå Sommer '85

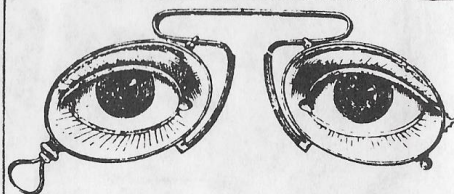

Nr. 4 udkommer i uge 48, sidste  
frist for indlæg 24/10.

TANDEM c/o Ejnar Engel, Løvegade 51 a, 2th, 4200 Slagelse

Ide, tekst, foto og tegninger til dette tandem:  
Peter Friis, Peter Andersen, Karen Møller (Midi), Boynt (Bent Poulsen), Mini (Henning Outzen), Henrik Willadsen, Lone Jensen, Ejnar Engel (ansv.).

Tryk: Specialtrykkeriet A/S, Viborg.  
ISSN 0108-7975

© Det danske Spejderkorps, Lundsgade 6, 2100 København Ø.  
Eftertryk kun tilladt med kildeangivelse.

# Materiel Vinterklargøring

## Teltet

Er teltet fyldt med jord fra sidste patruljetur, bør det rejses og gøres rent med varmt vand og en stiv børste. Brug ikke sæbe - det kan tage imprægneringen. Efter tørring i et par dage, rulles teltet løst sammen og lægges på hylde et tørt sted.

Er det nødvendigt at imprægnere telt eller oversejl, bør I samle alle patruljernes telte og indlevere dem til et større vaskeri, (se tlf.-bogen) for at de kan vaske og imprægnere. Det kan gøres for ca 250 kr pr telt og bør udføres hvert andet år.

Har I navn på telt og underlag ?

Det gøres nemmest med en vandfast "Jumbo"-tuds.

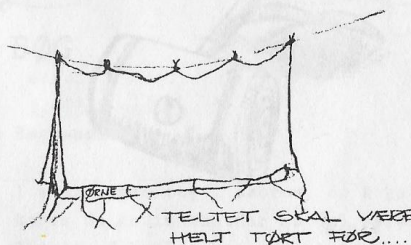

## Økser, spader

Økser og spader skal vaskes i sæbevand og tørres.

Alt jern smørres ind i almindelig motorolie. Skafter, som ikke er malede, smørres ind i Linolie.

## Navn på alt

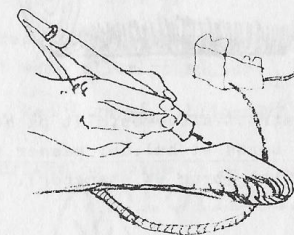

Jeres patruljenavn kan males eller brændes med el-brænder i skafterne. El-brænderen kan lånes på en skole eller et fritidshjem, eller jeres gruppe kan købe en. Den koster ikke mere end 3 økser, ca. 350 kr. - og med navn på alle materialerne er de penge hurtigt tjent hjem!

El-brænderen kan købes hos de fleste hobby-forretninger.

- Spørg evt. hos producenten: Telektro, Carl Jacobsensvej 19, 2500 Valby, tlf. 01-16 15 00

# Mukkert

Hvad der er en rimelig størrelse på en mukkert, afhænger af hvad den skal bruges til.

Måske var det en idé at lave flere, så man både kan få pløkke og pæle i jorden.

Mantager: en bøgegren (eller andet løvtræ) i passende tykkelse, og saver et stykke af til mukkerthoved.

Skaftet laves helst af asketræ, husk at skaftets tykkelse skal passe til mukkerthovedets størrelse.

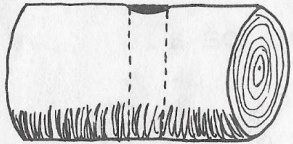

Fig.1

Bøgetræet afbarkes, midt på hovedet bores et hul, der passer til skaftet (brug et stangbor).



Fig.2

Kanterne affases, som vist på tegningen. Så undgår man, at der flækker stykker af kanten, når man bruger mukkerten.

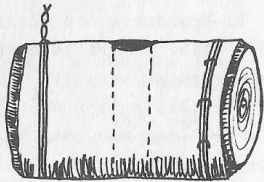

Fig.3

I begge ender af mukkerthovedet vikles 3 omgange 1 mm hegnstråd. Ståltråden strammes, ved at de 2 ender snoes sammen (brug en tang). Slå evt. nogle kramper i, så de holder ståltråden på plads.

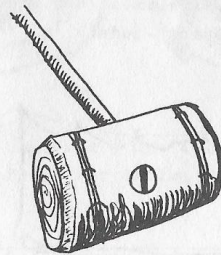
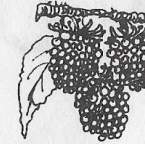
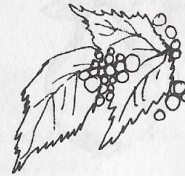

Fig.4

Til sidst sætter I skaftet på med en bagkiling (se IMPULS Lejretabling). Husk at kilen skal sidde på tværs af årene i mukkerthovedet.

# Naturmad



Efterårs-naturen vrirler med forskellige bær og frugter. Nogle kender I .....hindbær, hyldebær, brombær..... og opskrifterne til disse bær, kan I finde i almindelige koge- og syltebøger.

Vi har prøvet at finde nogle lidt mere utraditionelle opskrifter frem og I skulle nu ta' og prøve dem til et møde eller på en tur!

Hvis I vil læse om bær, frugter og planter, kan I gå på biblioteket og låne:

Herluf Petersen: Danske planter til mad, drikke og helse.

Jørgen Vittrup: Frugt og bær.

## BØG



Bøge-mel:

I skal samle bog i skoven, og koge dem i vand ca. 10-15 min. De skal koges da de indeholder en del syre.

Bogene afskalles og tørres i ovnen ved 150° i ca. 1 time.

Nu er de klar til at blive malet til mel! I kan enten male mel som man gjorde i gamle dage mellem to sten, eller I kan bruge en morter (krydderi-knuser). Bøgemelet er nu klar til brug.

I kan bruge bøge-melet i et brød. Find en almindelig bageopskrift på franskbrød, og erstat 1 dl almindeligt mel, med 2 dl af jeres bøgemelet.

## MÜSLI

6 dl grovhvalsedede havregryn  
2 dl hele boghveder  
2 dl kokosmel  
2 dl solsikkekerner  
1 dl sukker  
1 dl spiseolie  
1 dl vand  
6 æbler/pærer  
evt. 2 dl rosiner

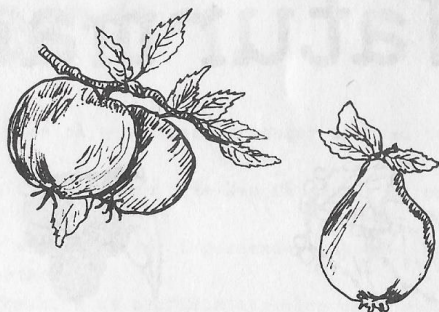

Æblerne/pærerne skrælles og udkernes. Skæres i små stykker, som tørres i ovnen ved 150° i 30 min. I skal vende lidt rundt i frugterne 1-2 gange under tørringen. Det vil nok være smart at tørre frugten på bagepapir.

Mens frugten tørres blandes alt det andet (rosinerne) og puttes i en stor bradepande. Når æblerne/pærerne er færdige blandes de i, og det hele stilles ind i ovnen i endnu 30 min. (150°). Vend rundt i blandingen 1-2 gange mens den ristes. Rosinerne tilsættes tilsidst.

Müslien smager smadder godt fx på tykmælk/a-38/ymer .....alletiders til morgenmaden på jeres næste patruljetur!

## MARMELADE OG SYLTETØJ



Hvis I vil gemme marmelade eller syltetøj, kan I tilsætte konservering. Der findes mange slags, og I kan læse på posen hvordan og hvormeget der skal i. Når I hælder marmeladen/syltetøjet på glas, er det meget vigtigt at glassene er helt rene. Når I har vasket dem grundigt så skyl dem i kogende vand ...også lågene!

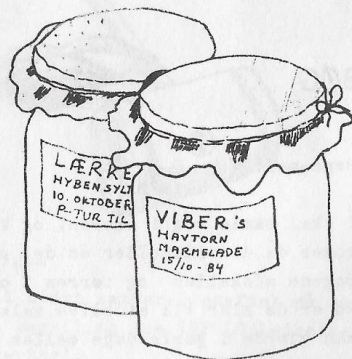

## HAVTORN

Står på sandet jorud fx ved stranden. De orange bær plukkes sep.-okt.

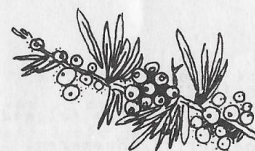

HAVTORN-SYLTETØJ:

$\frac{1}{2}$  kg bær- havtorn  
 $\frac{1}{2}$  l vand  
1 kg sukker

Vask bærene og kog dem med vandet i 10 min. Tilsæt sukkeret og kog syltetøjet i endnu 10 min. Prøv syltetøjet til pandekager!

## HYBEN

HYBEN-MARMELADE:

1 $\frac{1}{2}$  kg hyben ( 750 g rensede )  
 $\frac{1}{2}$  l vand  
saften fra 1 citron  
500 g sukker

Flæk bærene og fjern kernerne, blomsten og stilken. Hybenskallerne skylles og hakkes fint. Vand, citronsaft og hyben skal så i en gryde og koge ca. 15 min. Sukkeret tilsættes og det hele koges godt igennem. Marmeladen fyldes på glas og lukkes helt tæt.

## KIRSEBÆR-KORNEL



Findes i mange haver. Har røde bær, der er modne i aug.-sep.

KIRSEBÆR-KORNEL:

$\frac{1}{2}$  kg bær - kirsebær-kornel  
 $\frac{1}{2}$  kg sukker  
 $\frac{1}{2}$  l vand



# Byg en morse-

Oprindeligt er morsealfabetet opfundet til brug ved telegrafi.

Vi bringer derfor en beskrivelse og byggevejledning for en nem og billig morsesummer, som I kan bygge i patruljen.

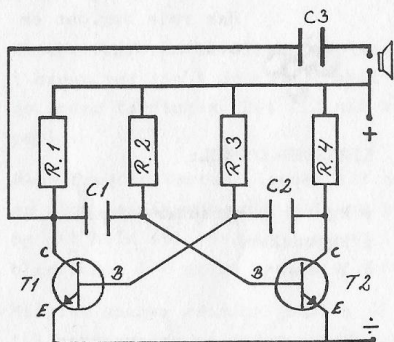

fig. 1. Diagram af Morsesummeren.

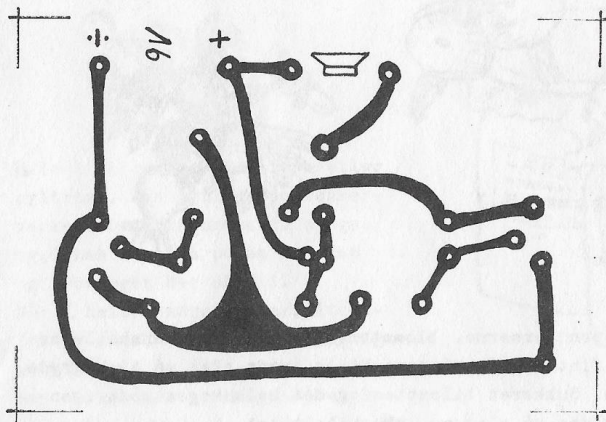

Fig. 2. Printpladen set fra Kobbersiden.

## Materialer:

Der skal benyttes følgende komponenter til Summeren.

### Modstande:

R 1 og R 4 = 1 K  
R 2 og R 3 = 22 K

### Kondensatorer:

C 1 og C 3 = 33 nf, C 2 = 100 nf

### Transistorer:

T1 og T2 = BC 238 (eller lign.)

### Printplade

Printpladen fremstilles på følgende måde:

- skær pladen ud og mærk hullerne op efter fig. 2, bor derefter hullerne med et 0,8 mm bor.
- rens pladen så den er blank og fri for fedt (f.eks. med skurepulver) og tegn mønstret (fig.2.) med en vandfast tusch (på spritbasis).

# summer

- at få det overskydende kobber væk, ved at dyppe printpladen i en ferriclorid opløsning (FeCl<sub>3</sub>) PAS PÅ : Ferriclorid er giftig og stærkt farvende (på tøj m.v.)

- når det overskydende (det "frie") kobber er bort atset renses printpladen og I kan monterer komponenterne. Når I monterer komponenterne skal I være opmærksom på at transistorerne skal vende korrekt.

## Andre materialer:

Loddekolbe  
Loddetin  
Ledning  
Lille Højtaler (0,5 W)  
Batteri  
Bor 0,8 mm og boremaskine  
Ferriclorrid

Hvis I vil have flere og yderligere instruktion i bygning af byggesæt kan I rekvirere pjesen "Radiospejd-Aktiviteter og ideer" hos Søren Eriksen, Holsteinsgade 29 d, 1 tv., 2100 København Ø.

En anden spændende aktivitet er at deltage i JOTA (Jamboree On the Air) som afholdes i oktober.

Dette indlæg er indsendt af radiospejderen Søren Eriksen

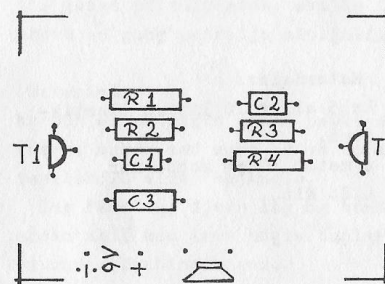

Fig. 3. Printpladen set fra komponentsiden.

## Ballon pustebold

### Materialer:

2 mål (stole eller lign.)  
6 Balloner  
1 Bordtennisbold

Patruljen deles i 2 hold, 3 spejdere på hver hold. Det gælder nu om at puste bordtennisbolden ind i modstanderens mål, ved hjælp af ballonerne.

Bordtennisbolden må kun flyttes ved hjælp af luft fra spejdernes balloner.

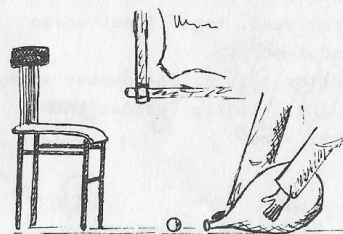

# Patruljens

## Vandvarmer

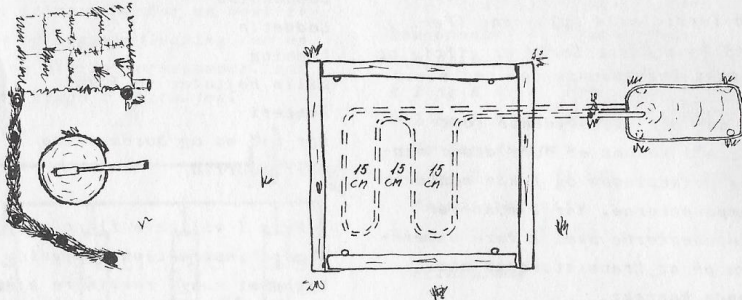

Fig. 1. Set fra oven.

Hvem kender ikke det, at man pludselig, efter maden kommer i tanke om opvasken. Bålet er kun nogle gløder og det tager 30 minutter inden vandet er varmt.

### Materialer:

En 5 eller 10 liters plastikdunk.  
4 meter 10 mm kobberør.  
Lidt Kit.

I tager først kobberøret og bukker som på fig. 1. Dernæst tager I det og graver det 2 - 4 cm. ned under jorden i bålpladsen.

Bor derefter et 10 mm hul i låget på dunken og skær bunden af

Dunken stilles op på et stativ af 4 små rafter med låget vendt mod jorden og så langt fra bålet som rørene rækker. Røret ene ende stikkes op gennem hullet i låget og samlingen tætnes med kit.

Rørets anden ende føres op til bunden som er skåret af, se fig. 2. Når I så efter maden skal bruge

Når I så efter maden skal bruge varmt vand, tager I det varme vand i dunken.

Efter brug fyldes dunken atter og I vil lejren igennem have varmt vand.

Ugler Elverkongenstrop.

# ideer

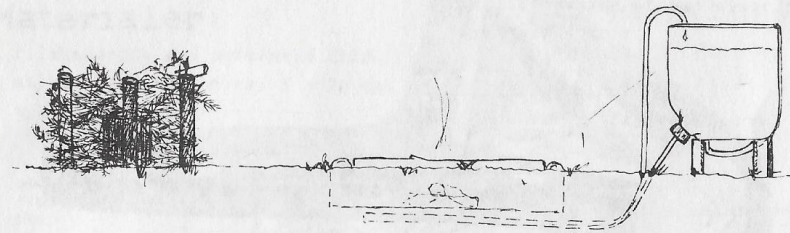

Fig. 2. Set fra siden.

## Minigolf

Mangler I en lille hurtig leg til jeres patruljemøde, skulle I prøve en gang patrulje minigolf.

### Materialer:

Karton eller nogle gamle papkasser dåser, æsker med mere og en bordtennisbold eller vatkugle.

Tag først og fjern låg og bunde, sådan at I kan lave nogle tunler og andre forhindringer.

Det gælder nu for patruljens medlemmer, at komme igennem banen på den korteste tid eller på færdest pust.

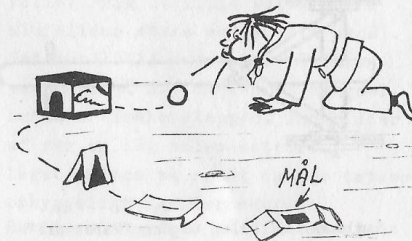

## Teltrejsning



Patruljen vælger en "Leder" som ikke får bind for øjnene.

Det gælder nu for "lederen", at få resten af patruljen til at rejse teltet med bind for øjenene.

Øvelsen kan gøres mere udfordrende, hvis flere patruljer dyster.

Panther Ellebjerg.

# Romersk STRIDSVOGN

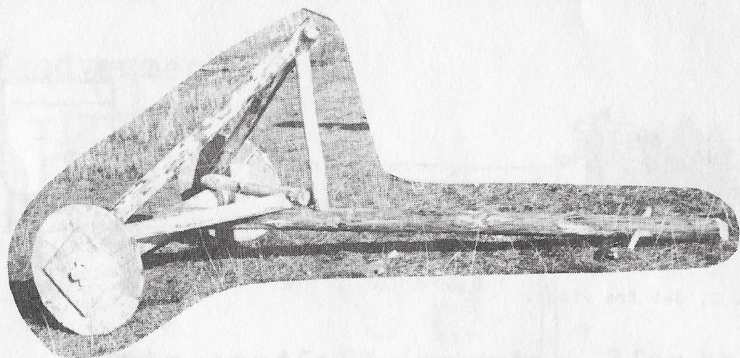

## Materialer

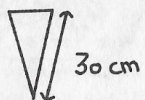

12-14 segmenter pr. hjul skæres ud af f.eks. forskallingsbrædder på ca. 0,20 mm.

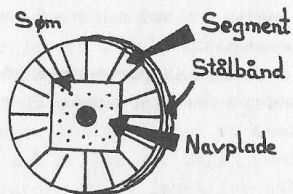

Segmenterne lægges i en rundkreds, derefter slås navpladerne på. Når det er gjort, sættes der et stålbånd rundt om hjulet. Her kan også bruges kraftigt ståltråd

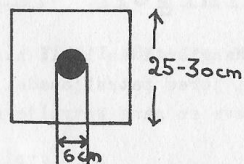

2 navplader pr. hjul tykkelse 0,20 mm.

## AKSEL:

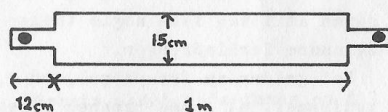

## Vognen set ovenfra:

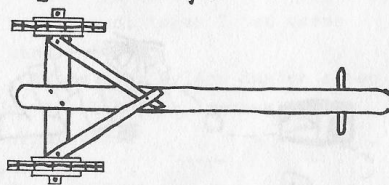

Samlingen af selve vognes "karosseri" sker med kul sø-samlinger. Aksel-tapperne smøres godt med brun sæbe.

# Primifoto

## Materialer:

- 1 filmkassette med sort/hvid film.
- 1 stykke tykt karton ca. 5 x 20 cm.
- 2 tykke elastikker

- 1 lysbilled-ramme af pap eller plast
- 1 stykke sølvpapir
- lærredstape
- 1 lille flad pind
- mat sort maling fx plakatarfarve

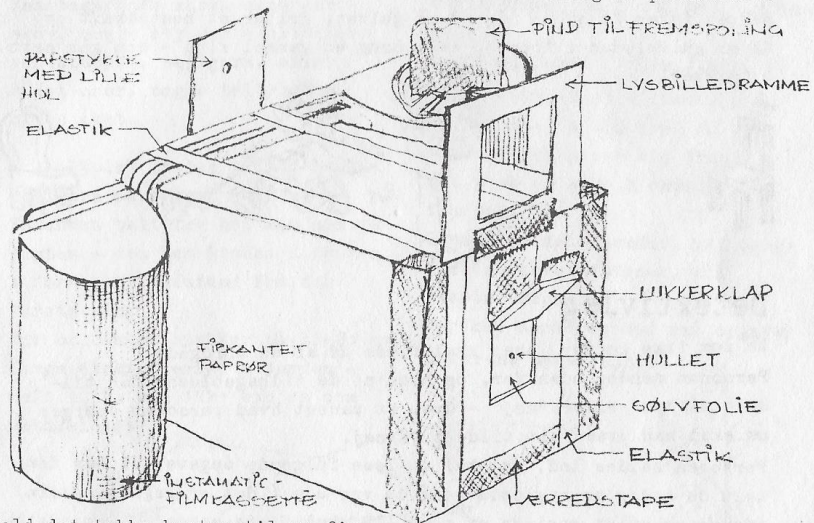

Fold det tykke karton til en fir-kantet ramme, der passer til film-kassettens billedåbning (ca 38 x 38 mm). Skær ligeledes et låg til røret. Skær hulpå ca. 10 x 10 mm i låget og dæk hullet med alu-folie. Prik et lille bitte hul i alufoliens midte med en fin synål. Sæt det lille papstykke på igen med tape så der dannes et hængsel. Dette er lukkerklappen. Indersiderne af rør og låg males matsort. Låget sættes på røret og der tætnes omhyggeligt med lærredstape. Røret sættes fast på filmkassetten med elastikkerne, og det skal slutte

helt tæt. Pinden sættes i til at spole frem med - lysbilledrammen og den lille plade med hul i sættes på som søger.

## Klar til start

Lukkeren lukkes og filmen drejes frem til "1". Tag flere optagelser med forskelligt lys. 3 - 10 sek. i solen, 10 - 50 sek i overskyet vejr. apparatet skal stå på et fast underlag, for at undgå rystede billeder, og evt. fotomodeller skal sidde helt stille. Filmen fremkaldes hos fotohandleren, eller I gør det selv.

# Selskabslege

## Gulvkludehokey

Remedier: 2 kosteskafter, 1 gulvklud, 2 stole som mål pladsret i hver sin ende af lokalet.

To og to har man fået det samme nummer, og når dommeren råber ens nummer farer fx de to 5ér ud på gulvet, griber et kosteskaft og fører gulvkluden i fremmed mål. Brug en gammel klud - den går nemt i stykker!



## Detektivleg

En som ikke kender legen skal finde ud af en mordgade.

Personen sendes uden for, og hver af de tilbageblevne får tildelt et "ja" eller "nej" - dvs. at uanset hvad personen spørger om skal man svare sit tildelt ja/nej.

Personen kaldes ind, og skal nu løse følgende opgave: Vi har fortalt de andre en historie mens du var ude (det er løgn) og din opgave er nu at opklare et mord. Du skal finde morderen - mordstedet - motivet - mordvåbenet og den myrdede.

## Hvad er der sket?

1 person ud af lokalet. De tilbageblevne aftaler en hændelse om personen - f.eks.: "Du har vundet en kongepingvin i et sæbelotteri". Offeret ind: -Må stille spørgsmål til forsamlingen, som kun må svare med ja/nej. Forsamlingen må desuden stille morsomme spørgsmål til offeret: "Er det ikke frygtelig anstrengende med den nye anskaffelse", "Har I måttet udvide kumrefryseren derhjemme?".....

## Hvem er jeg?

Spørgeleg - alle deltagere har en seddel på ryggen med et navn på en kendt person eller figur (fra fortid eller nutid).

Alle kan stille spørgsmål til alle. De besvares med ja eller nej. Man skal finde ud af hvem man selv er.

# Skattejagt

Denne skattejagt kan specielt bruges til at øve kompasgang med.

Man tager: En mark, eller en skov, nogle stykker elektriker-rør-stumper, sejlgarn, eller andet snor, nogle teltpløkke, og en skat.

En teltpløk bindes til et stykke sejlgarn på f.eks. 5-10 m.

En anden teltpløk har man med på jagten - den kan bindes i snoren i forskellig afstand fra den første pløk.

Der er banket stykker på 15-20 cm lange elektriker-rør i jorden - helt i, så man ikke kan se dem umiddelbart.

i starthullet, og med en pløk bundet til snoren i afstanden 3m, "pløkker" man sig frem i intervallet mellem 220° og 270°.

Når pløkken går i hul har man fundet post 1.

I post-1-røret findes f.eks. en sedel om at post 2 findes i afstanden 7 m fra post 1.

-Her må man prøve sig frem med pløk og snor i radius 7 m fra post 1.

Sådan går det derudaf, med mangfoldige kombinationer, til skatten findes.

Der kan supleres med små opgaver i rørene undervejs.

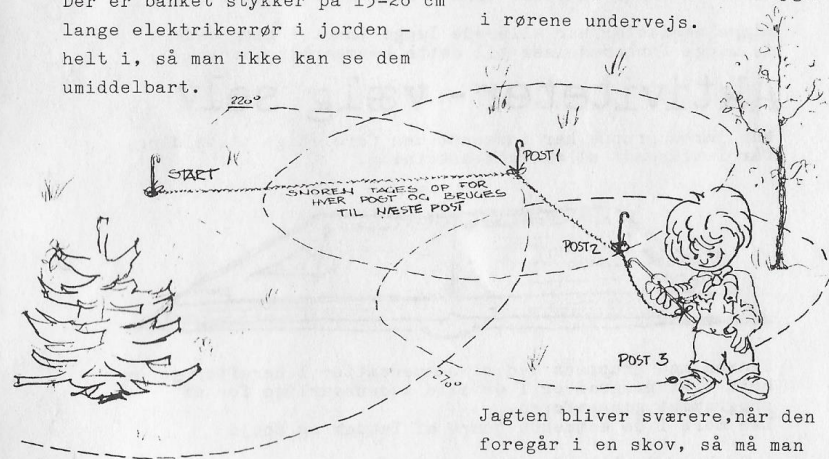

Jagten bliver sværere, når den foregår i en skov, så må man bakse sig uden om alle træerne. Jo længere man gør afstandene, jo sværere.

Post 1 findes til eksempel i afstanden 3 m fra start, i området mellem 220° og 270°.

Deltagerne stikker nu teltpløkken

Der kan også placeres "snyderør" i skovbunden - det fører skattejægerne på blindspor.

# blå sommer

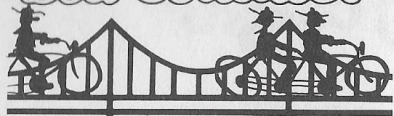

**DDS KORPSLEJR '85  
HADERSLEV**

Næste år - i 1985 er der sommerlejr  
for hele korpset:

# blå sommer

fra d. 23 juli - d. 1 august  
på en pragtfuld lejrplads - lige nord for  
Haderslev

Det blir alle tiders oplevelse - og hele gruppen  
kan deltage.  
Vi bliver hen imod 20.000 mennesker samlet i  
lejren, de fleste er danske spejdere, men spej-  
dere fra mange nationer verden over er også inviteret.

Mange mennesker har allerede længe været i gang med  
de mange forberedelser til dette kæmpearrangement.

## Aktiviteter - vælg selv

Når jeres gruppe har indsendt den foreløbige tilmelding,  
får I tilsendt et aktivitetskatalog.

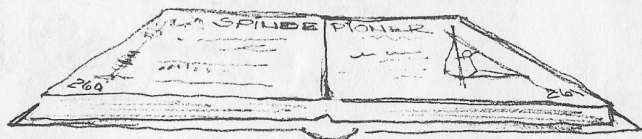

Sammen med gruppens ledere sammensætter I herefter jeres  
helt eget program og I er alle medansvarlige for at  
programmet gennemføres.  
Læs mere i de kommende numre af Tandem og Spejd

- Og begynd allerede nu at glæde jer.

vi ses

Korpslejrens aktivitetsudvalg



# tandem



**PATRULJELEDERBLAD FOR  
DET DANSKE SPEJDERKORPS**

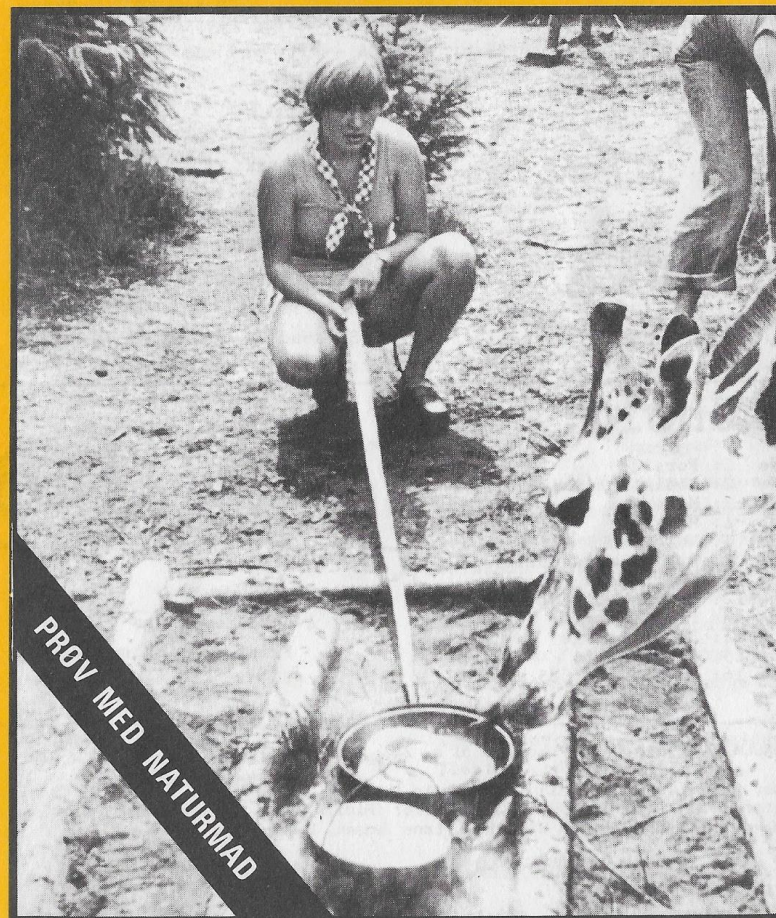

nr. 3 1984